



英飞特照明系统解决方案

—零售酒店住宅照明

—商业照明



关于英飞特	01
零售酒店住宅照明系统解决方案	03
商业照明系统解决方案	09

01 控制、传感器、编程工具&配件

1.1 DALI	DALI PRO 2 IoT	15
	DALI MCU TW G2	16
	DALI ECO BT RTC	17
	DALI-2 REP LI	18
1.2 蓝牙 NLC	Bluetooth NLC D4i Sensor Indoor	19
	Bluetooth NLC 0-10 Sensor Indoor	20
	Bluetooth NLC 220-240 LS/PD CI	21
1.3 软件	HubSense Commissioning	22
	Tuner4TRONIC	22
	DALI PRO PC TOOL	22
	DALI PRO CONTROL	22
	DALI Wizard	22
	BT Config	22
	BT CONTROL	22
1.4 编程工具	DALI magic	23

02 LED驱动电源 & 配件

2.1 互联调光-恒流产品	OT WI D NFC BL L	24
	OT Wi NFC BL L	25
	OTI DX NFC L	26
	OTI DX D NFC L	27
	OTI DALI NFC TW L	28
	OTI DALI D NFC TW L	29
	OTI DALI D LT2 UF L	30
	OTI DALI D NFC F L	31
	OTi DALI N NFC L HE	32
	OTi DALI NFC L	33
	IT DALI LT2 L	34
	IT DALI N DS L	35
	OT WI NFC BL LPI	36
	OTi DALI NFC T	37
	OTi DX NFC	38
	OTi DALI NFC LP	39
	OT WI NFC CA T	40
	IT DALI CS	41
	IT DALI CS HE	42
	IT DALI DS C CCT	43

2.2 互联调光-恒压产品	IT D0 24V 1CH-2CH	44
	OTi DALI 48V 1CH	46
	OT Wi 24V CA	47
	OTi DALI 24V	48
	OT WI DIM 5CH CA	49
2.2 简单调光-恒流产品	OT FIT CS PC	50
	IT DIM CS I	51
2.3 简单调光-恒压产品	OT DMX DIM 5CH	52
	OT PC 24V	53
	IT D0P 12-48V	54
	IT D0P 24V 2CH P67	55
2.4 非调光-恒流产品	OT FIT NFC L	56
	OT FIT D NFC L	57
	OT FIT NFC G2	58
	OT FIT CS MINI	59
	IT FIT CS ROUND	60
	IT FIT CS (I)	61
	IT FIT CS (I) HE	62
	IT FIT DS C LP	63
	IT FIT CS T	64
	IT FIT CS T HE	65
	IT FIT CS TI	66
	EM FIT DS C CCT	67
	ELEMENT	68
	EM II (EM Panel)	70
	2.5 非调光-恒压产品	IT FIT 24V
OT SLIM 24V		72

03 照明模组 & 配件

3.1 硬条模组	PrevaLED Linear G6	73
	PrevaLED Core G8	74
	PrevaLED COIN 50 COB G2	75
	PrevaLED Flat AC BL	76
3.2 软条模组	LINEARlight FLEX Infinite IP00	77
	LINEARlight FLEX Infinite Protect	78
	LINEARlight FLEX Uniformity	79
	BASIC FLEX G4	80
	Tec FLEX NeoGen IP00 & IP67	81
	Tec FLEX NeoGen Shortpitch IP00	82
	LINEARlight FLEX Colormix	83
	LINEARlight FLEX Tunable White IP00	84
	LINEARlight FLEX Tunable White Protect	85
	LINEARlight FLEX Diffuse TOP	86
	LINEARlight FLEX Diffuse SIDE	87
	TEC FLEX DIFFUSE RGBW	88
	addressable TOP	
	TEC FLEX DIFFUSE RGBW	89
addressable SIDE		

inventronics
英飞特电子

关于英飞特

创造更加光明和美好的未来

英飞特电子是全球领先的照明系统解决方案提供商,在 LED 驱动电源、传感器、控制系统及 LED 模组等方面拥有数十年的技术积累。公司依托一体化解决方案能力,持续优化系统设计与性能表现,保障各类照明应用的长期稳定运行,并满足全球主要市场的安全要求与性能标准。

2023 年收购 ams OSRAM 数字照明系统欧亚区业务后,英飞特电子进一步加强了产品组合优势、研发能力以及全球布局,致力于成为客户心中 LED 照明解决方案的首选。

4
全球自有生产基地

4
研发中心

15
产品仓储中心

100+
销售国家及地区

2000+
员工

4000+
标准照明产品

为什么选择我们?



产品多元, 品质卓越

在我们这里,您可以一站式获得行业领先的全方位室内外高品质、节能产品与系统,以及所有照明应用领域的专业技术知识。



客户导向, 服务至上

我们愿与您携手合作,共同开发打造最适配的照明组件与解决方案,无论是标准产品,还是定制方案。



远见卓识, 全球视野

我们在全球范围内提供一站式专业咨询、产品以及服务。贴近客户是我们的核心优势——通过现场对接和直接沟通,您将受益于我们的全球业务覆盖能力。

ALL FIELDS OF APPLICATION



商业照明



零售酒店住宅照明



建筑照明



标识&非照明

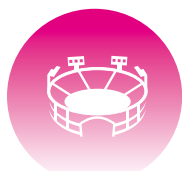

体育照明



植物照明



道路与区域照明



工业照明

英飞特照明系统 解决方案



创新驱动, 科技引领

通过不断研发与创新, 我们运用先进技术持续改进并丰富具备高可靠性的解决方案, 确保您在激烈的市场竞争中, 始终领先一步。



信赖伙伴, 照明首选

我们不与客户竞争, 而是与您携手创造价值, 助您迈向更大成功。

英飞特始终致力于提供卓越的照明解决方案, 矢志成为全球最具价值的合作伙伴, 与行业同仁共创更加光明和美好的未来。

英飞特照明系统解决方案

零售酒店住宅照明

——提升购物体验





无论是精品店,酒店还是高端住宅,通过选用我们的前沿技术,包括精准的调光性能、智能照明控制以及更灵巧紧凑的设计,我们的照明解决方案便能无缝适应各种功能性和艺术设计需求,带来非凡的用户体验。

专业优势

商店和住宅环境需要线性、面光源和聚光灯光源来营造理想氛围与体验。选择我们的照明系统,确保您能获得市场上最具价值且先进的优势:



小型化带来
更高设计灵活性



照明控制系统
营造互动式场景体验



精准色彩还原
陈列品本身的灵动

系统价值

- 采用尖端技术的微型化组件。
- 全系列产品均具备极高的光照均匀性和出色的色温表现。
- 在任何调光级别下,均可实现全范围调光功能,并确保多光源间的精确分辨率和均匀性。
- 精密(且易于使用)的照明控制及传感器,支持有线或无线系统的可扩展性以及智能照明。
- 行业内领先的效率与耐用性,使我们的系统成为任何照明项目中可持续发展的基石。
- 全球技术支持与组件定制服务,无论您身在何处,我们都可以为您的设计和高端照明项目提供全方位支持。

细分应用场景



零售&商超

照明系统解决方案

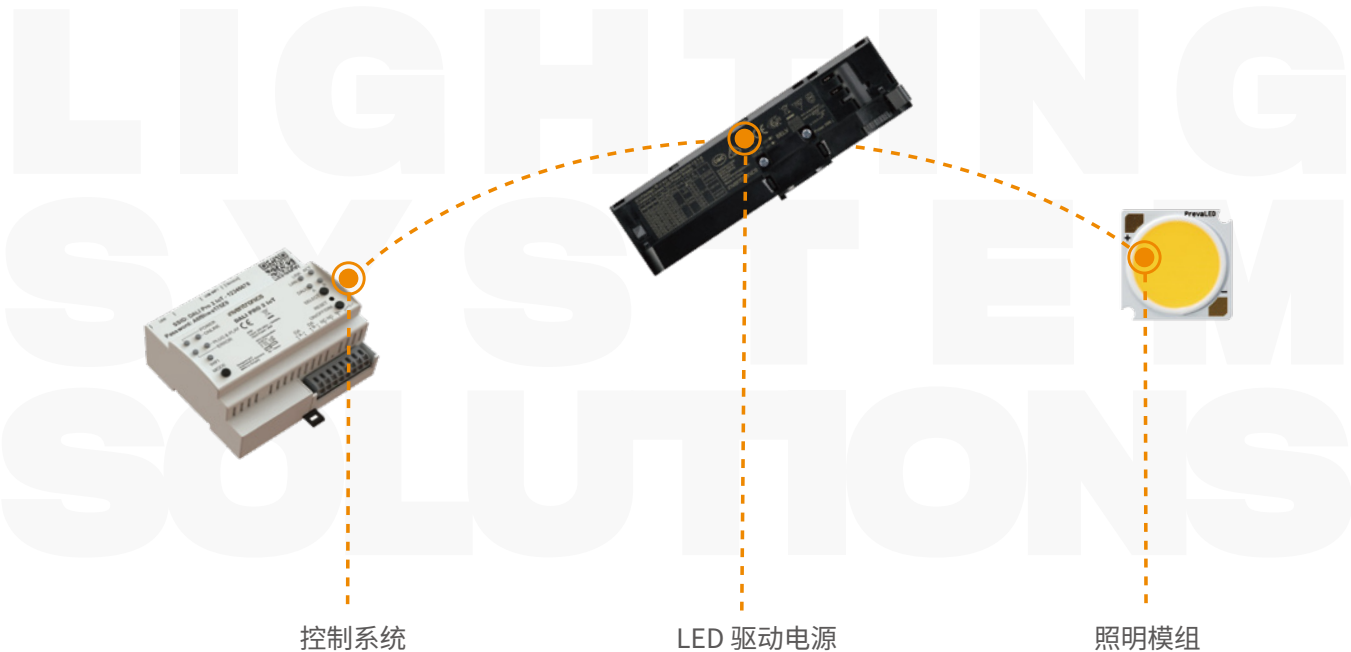

酒店



高端住宅

成功案例



▶
集生活、自然和艺术于一身的
顶级庭院。
英国·牛津郡庭院

Inventronics Cases





打造奢华温馨的购物天堂。
阿联酋·阿布扎比Marina
购物中心

英飞特照明系统解决方案

商业照明

——满足办公所需





为您的照明方案选择最具性价比的智能照明系统。
通过选用我们的先进系统,您的方案
将实现高品质照明,降低运营成本,并
获得照明之外的物联网服务优势。

专业优势

在办公空间、教育机构 and 公共建筑中,照明系统在提升舒适度、生产力和能源效率方面发挥着至关重要的作用。我们的系统旨在提供最高的光照质量优势,同时最大限度地提高运行灵活性,这得益于:



精准的调光控制



高效且耐用的组件



操作简便
且具备未来可扩展性

系统价值

- 我们的系统基于经过全面测试且可互操作的组件构建,包括LED模组、智能驱动电源、传感器和控制器。
- 行业领先的效率和耐用性水平,使其成为可持续解决方案和循环经济的基石。我们倡导标准化,以整合照明行业的最新技术进步。
- 除了完整的照明系统外,我们还提供全面的技术支持,从定制化到满足特殊需求。
- 我们的智能控制系统(包括有线和无线)确保在不牺牲节能的前提下实现舒适的光照,同时保持对超越照明应用的物联网服务的开放性。
- 系统设计旨在满足客户的应用需求,因地制宜地提供最佳方案。

细分应用场景



办公楼



学校

照明系统解决方案

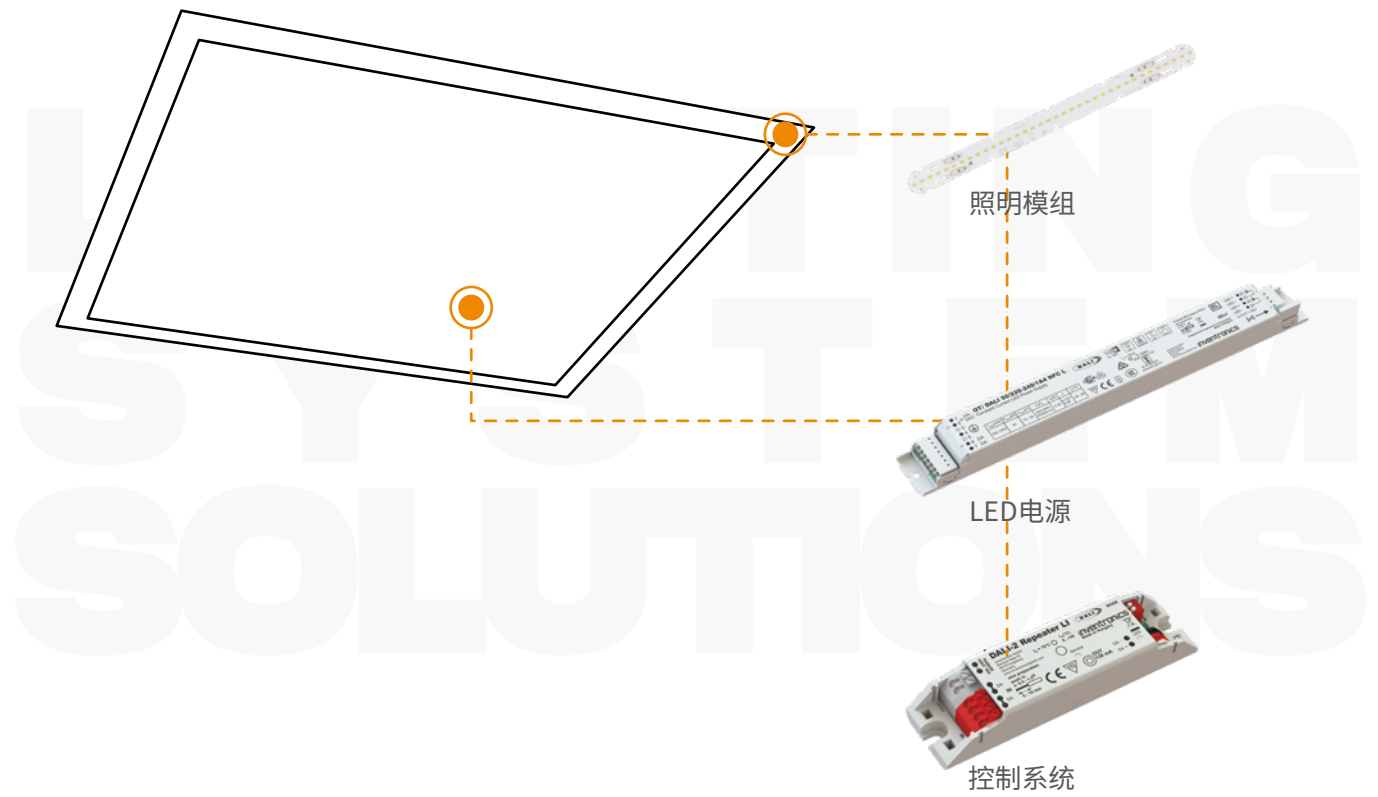

政府



医疗保健

成功案例

Inventronics Cases

▶
创造以人为本的光环境
西班牙·马德里律师事务所



▶
实现办公室因光而动,随人而亮
荷兰·办公照明





为办公空间的现代照明树立新标杆
英国·格林福德办公室



以人为本、可持续发展的智能
照明体验

**印度·古尔冈英飞特公司
办公室**



产品特性

- DALI-2 认证
- 内置网关，支持物联网功能，可远程访问数据
- 提供基于浏览器的简易调试界面和专业的调试软件
- 外形小巧，仅 6TE (DIN导轨规格)
- 支持通过以太网 / 无线局域网进行调试
- 支持HCL, RGBW+TW 应用
- DALI-2 的控制器，提升跨厂商设备间的互操作性
- 可基于应用模板，通过智能移动设备对现场项目调试
- 可选KNX网关，使照明系统与楼宇管理系统无缝对接
- 支持远程更改配置
- 最多支持 8 控制器局域网互联实现交互控制
- 提供 Rest API 开放接口，用于连接第三方云平台与 DALI Pro2 IoT 控制器支持应急照明自动测试和报告功能
- 通过场景渐变控制和照度感应器调节实现日光模拟

安规认证



EAN 序列号	产品名称
6977078993692	DALI PRO 2 IOT

更多技术参数





产品特性

- 最多可将4个 DALI MCU TW G2 调光面板并联使用，以支持多个控制点
- 控制点位之间自动同步
- 面板和旋钮为中性白色
- DALI 控制电缆最长可达300米
- 简单易用，直观的手动调光，开关灯以及色温调节
- 可单独设置最低调光亮度等级
- 可单独设置色温范围

安规认证



EAN 序列号	产品名称
6977078993777	DALI MCU TW G2

更多技术参数





DALIECO BT RTC

产品特性

- 基于 DALI 接口的紧凑型照明控制器
- 可通过蓝牙与智能手机连接，进行灯光控制和配置
- 集成时钟，可基于时间控制亮度和色温，实现 HCL 人因照明
- HCL 人因照明曲线，支持多达24个可调节的点
- 一个 DALI 输出通道(广播或分组控制)
- 最多可连接32个 DALI 灯具，支持多达4个英飞特 DALI 感应器和按钮耦合器
- 可根据日光感应和存在感应自动化调节灯光
- 自带按钮接口，可用于控制灯光亮度和色温
- 适用于以人为本的人因照明应用(HCL)
- 可根据白天时间推移自动调节灯光亮度和色温(HCL)
- 支持手机 APP 控制和 系统设置
- 直观的手动调光、开关和色温调节界面
- 可通过 APP 轻松创建场景
- 最多支持4个定时器，可分别配置开关时间和工作日循环
- 预定义的配置模板，简化启用过程
- 最多4个单独的灯光分组控制
- 可调节不同灯光分组的偏移量
- 支持通过蓝牙进行固件更新
- 集成了 DALI 总线供电电源
- 可根据 DALI 设备类型控制标准白光或可调白光(DT8)
- DALI 驱动电源的部分参数可通过 APP 修改

安规认证



EAN 序列号	产品名称
6977078993753	DALIECO BT RTC CONTROL

更多技术参数





DALI-2 REP LI

产品特性

- DALI-2 认证
- 可从 DALI 网络额外扩展64个 DALI 设备
- 为 DALI 线路延长300米
- 待机模式下的最大功耗:1W
- 内置130mA的 DALI 总线供电电源
- 支持多达四种功能模式：
 - 1) 基本模式：转发输入的DALI指令到输出级，对多达64个 DALI驱动器进行广播控制，可多级叠加，仅支持DT6设备。
 - 2) 分组模式：支持多达64个DALI驱动器和5个英飞特 DALI-2 感应器进行分组控制。
 - 3) 扩展模式：把主网络信号通过中继器扩展到输出级，延长 DALI 总线，支持寻址控制。
 - 4) TouchDIM 按键调光模式：无需 DALI 控制系统，对多达 64个驱动器同步进行按键开关、调光和调色温操作，支持 TouchDIM 感应器。

安规认证



EAN 序列号	产品名称
6937186116437	DALI-2 REP LI

更多技术参数





Bluetooth NLC D4i Sensor Indoor

产品特性

- 提供了带感应和不带感应功能的多种蘑菇头型号
- 符合最新的蓝牙网络照明控制 NLC 协议
- 由DALI总线供电，实现对 D4i 或 DALI 驱动电源的控制
- 标准的 1/2" 开孔安装
- 与 Hubsense® 系统适配
- 采用蓝牙技术联盟的标准通信协议
- 体积小巧，为灯具设计提供了高度灵活性
- 易于集成到灯具中
- 与 D4i 驱动电源配合使用时，可最大程度减少灯具内部布线
- 通过 ioXT 和 PSA 认证，确保了无线通信的安全性

安规认证



EAN 序列号	产品名称
6977078990363	B NLC D HB LI
6977078990387	B NLC D LI R
6977078990448	B NLC D MB LI
6977078990462	B NLC D LB LI
6977078993425	B NLC D OF LI BK
6977078997041	B NLC D OF LI S
6977078997553	B NLC D OF LI

更多技术参数





产品特性

- 体积小巧，为灯具设计提供了高度灵活性可选配
- 易于集成到灯具中
- 标准的 1/2" 开孔安装
- 与 Hubsense® 系统适配
- 提供了带感应和不带感应功能的蘑菇头
- 符合最新的蓝牙网络照明控制 NLC 协议
- 与 0-10V 驱动器配合使用时，可减少灯具内部布线
- 通过 ioXT 和 PSA 认证，确保了无线通信的安全性

安规认证



EAN 序列号	产品名称
6937186115959	B NLC A OF LI
6937186115973	B NLC A HB LI
6937186115997	B NLC A LI R

更多技术参数





产品特性

- 通过被动红外元件进行移动检测
- 安装高度可达4米
- 符合最新的蓝牙网络照明控制 NLC 协议
- 自带DALI输出端口，可额外连接16个 DT6 型 DALI-2 驱动电源进行广播控制
- 光感和移动感应二合一感应器
- 适用于天花板嵌入式安装，或配套安装盒进行表面安装
- 包含遮挡罩配件，可优化感应器检测效果
- 移动感应范围大

安规认证



EAN 序列号	产品名称
6977078990400	B NLC 220-240 LS/PD CI

更多技术参数



SOFTWARE

软件

概述

英飞特提供一系列专业的软件解决方案，以支持和配置其组件。



T4T



Apps

**HubSense 配置APP**

“HubSense Com” 手机应用程序是为了安装调试人员和系统集成商用于执行照明系统配置，测试以及灯光设置的工具，以便直观地在现场配置标准的蓝牙Mesh组件（QBM和B NLC）。

**Tuner4TRONIC**

面向OEM制造商的软件套件，可在灯具制造过程中配置所有可编程的 OPTOTRONIC、ICUTRONIC、QUICKTRONIC 和 POWERTRONIC LED 控制器。

**DALI PRO PC 版调试软件**

用于配置 DALI 照明控制系统的软件，适用于 DALI PROFESSIONAL DALI PRO C-4 RTC 或 DALI PRO 2 IoT。DALI PRO 2 IoT是专为物联网时代设计的，采用了前沿照明管理控制技术的创新性产品。

**DALI PRO 控制APP**

只需轻轻一点，即可轻松掌控复杂的照明场景：开灯，关灯 和 调节灯光亮度、改变灯光的颜色或调整色温。

**DALI Wizard PC版软件**

用于照明项目中，对 DALI 装置进行设置、分析和诊断的基于图形化用户界面的工具，需要结合 DALI Wizard 的控制设备使用（如 DALI Magic）。

**BT Config 调试APP**

一款简单易用的DALI控制系统配置程序，用于调试带蓝牙界面的BT Control系列控制模块搭建的房间规模的小型控制系统，提供独立分组，场景控制和基于人员移动检测及日光强度检测的恒照度自动化控制功能。

**BT CONTROL 控制APP**

可通过智能手机对基于DALI协议的装置进行控制，包括调整灯光亮度和色温，以及保存特定的照明场景。

PROGRAMMING TOOLS

编程工具

DALI magic



产品特性

- 用于Tuner4TRONIC和DALI wizard软件的USB DALI转换器，适用于Windows PC
- 可通过按钮脱机测试 DALI 调光功能
- USB 供电，或附带的通用电源适配器
- 集成自动 DALI 电源，最多支持 64 台设备（如果通过 USB 供电，则最多支持 4 台）



产品特性

- 额定电压：220 ~ 240V
- 额定频率：0Hz | 50Hz | 60Hz
- 额定功率：35W | 75W | 100W
- 长寿命：最高可达100,000小时
- BL (Hubsense) 与 CA (Casambi) 可选支持
- Tuner4TRONIC编程 (NFC) ，支持整箱烧录
- 适用于 I 类灯具
- 降低库存管理与生产计划的复杂度
- 调光性能卓越，调光范围为1 ~ 100%
- 输出电流纹波小于1%，从而实现更高品质的照明效果
- 无线照明解决方案，可拓展性高，调试难度低

安规认证



EAN序列号	产品名称	额定输出功率 (W)	可调输出电流 (mA)	输出电压 (Vdc)	效率(max.)	尺寸 (L×W×H) (mm)
6937186112057	OT Wi 35/220-240/400 D NFC BL L	4 ~ 38	75 ~ 400	54 ~ 240	92%	280 x 30 x 21
6937186112071	OT Wi 75/220-240/550 D NFC BL L	6.5 ~ 75	125 ~ 550	54 ~ 240	93%	280 x 30 x 21
6937186112095	OT Wi 100/220-240/750 D NFC BL L	5.4 ~ 100	100 ~ 750	54 ~ 260	94%	280 x 30 x 21

更多技术参数





产品特性

- 通过Silvair系统实现的高质量蓝牙Mesh控制
- 兼容NLC无线标准
- 通过软件实现完全的编程功能（NFC接口）
- 非常高的光品质，得益于<1%的输出纹波电流
- 可在应急照明系统里面安装使用
- 非常高的效率
- SELV安全设计

安规认证



EAN序列号	产品名称	额定输出功率 (W)	可调输出电流 (mA)	可最低调光输出电流 (mA)	输出电压 (Vdc)	效率(max.)	尺寸(L×W×H) (mm)
6937186112170	OT Wi 35/220-240/1A0 NFC BL L	35	200...1050	10.5	15...54 V	89.0%	280x30x21
6937186112194	OT Wi 50/220-240/1A4 NFC BL L	50	400...1400	14	15...54 V	90.0%	280x30x21
6937186112217	OT Wi 80/220-240/2A1 NFC BL L	80	600...2100	21	20...54 V	90.0%	280x30x21

更多技术参数





产品特性

- 集成DEXAL总线供电，可适配传感器和无线设备
- 收集灯具/电源的数据（功率、能耗、工作小时等）用于分析
- 符合DiiA规范里面的第250，251，252，253部分
- 通过T4T软件实现完全的编程功能（NFC或DALI接口）
- 容易连接到不同合作伙伴的BMS系统
- 可在应急照明系统里面安装使用
- 非常高的效率
- SELV安全设计

安规认证



EAN序列号	产品名称	额定输出功率 (W)	可调输出电流 (mA)	可最低调光输出电流 (mA)	输出电压 (Vdc)	效率(max.)	尺寸 (L×W×H) (mm)
6937186111937	OTI DX 35/220-240/700 NFC L	35	200...1050	10.5	15...54 V	89.0%	360x30x21
6937186111951	OTI DX 50/220-240/1A4 NFC L	50	400...1400	14	15...54 V	90.0%	360x30x21
6937186111975	OTI DX 80/220-240/2A1 NFC L	80	600...2100	21	15...54 V	91.0%	360x30x21

更多技术参数



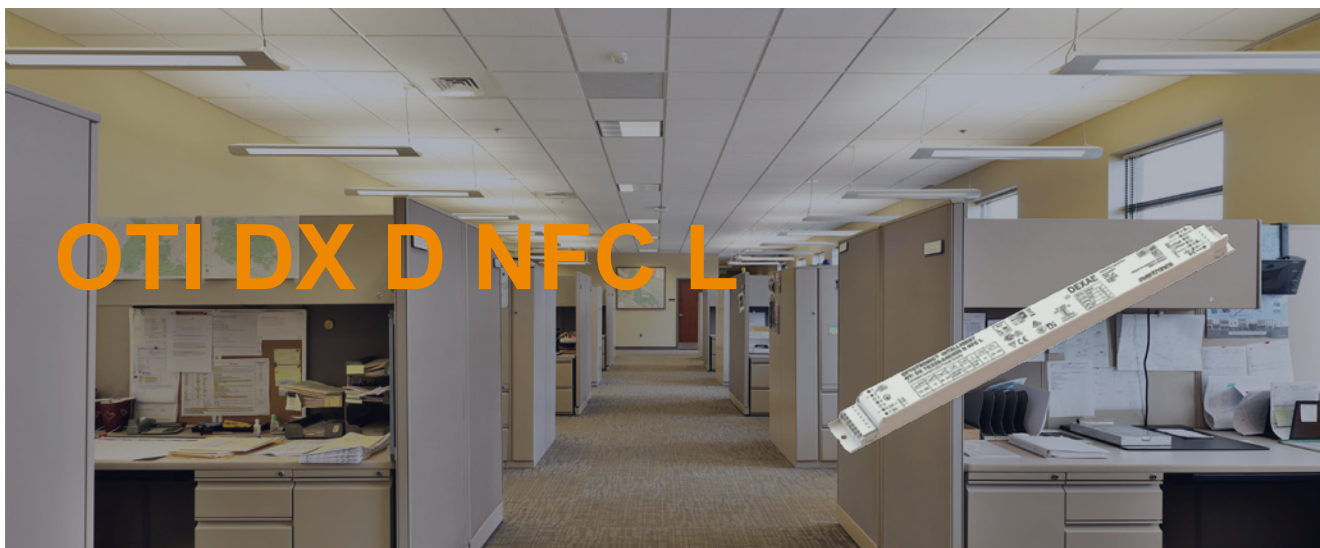

产品特性

- 集成DEXAL总线供电，可适配传感器和无线设备
- 收集灯具/电源的数据（功率、能耗、工作小时等）用于分析
- 符合DiiA规范里面的第250，251，252，253部分
- 通过T4T软件实现完全的编程功能（NFC或DALI接口）
- 容易连接到不同合作伙伴的BMS系统
- 可在应急照明系统里面安装使用
- 非常高的效率
- 非隔离设计

安规认证



EAN序列号	产品名称	额定输出功率 (W)	可调输出电流 (mA)	可最低调光输出电流 (mA)	输出电压 (Vdc)	效率(max.)	尺寸 (L×W×H) (mm)
6937186111852	OTI DX 35/220-240/400 D NFC L	35	75...400	4	54...240 V	90.0%	360x30x21
6937186111876	OTI DX 75/220-240/600 D NFC L	75	120...600	6	54...240 V	93.0%	360x30x21

更多技术参数





产品特性

- 通过DALI DT8设备进程标准白光或可调白光的控制
- 集成可调白光按键调光功能，不连接LMS系统也可实现控制
- 可在应急照明系统里面安装使用
- 通过T4T软件实现完全的编程功能（NFC或DALI接口）
- 非常高的光品质，得益于<1%的输出纹波电流
- 非常高的效率
- SLEV安全设计

安规认证



EAN序列号	产品名称	额定输出功率 (W)	可调输出电流 (mA)	可最低调光输出电流 (mA)	输出电压 (Vdc)	效率(max.)	尺寸(L×W×H) (mm)
6937186112316	OTi DALI 35/220-240/700 NFC TW L	35	200...700 mA	7	15...54 V	88.0%	360x30x21
6937186112330	OTi DALI 75/220-240/1A4 NFC TW L	75	400...1400 mA	14	15...54 V	90.0%	360x30x21

更多技术参数





产品特性

- 通过DALI DT8设备进程标准白光或可调白光的控制
- 集成可调白光按键调光功能，不连接LMS系统也可实现控制
- 可在应急照明系统里面安装使用
- 通过T4T软件实现完全的编程功能（NFC或DALI接口）
- 非常高的光品质，得益于<1%的输出纹波电流
- 非常高的效率
- 非隔离设计

安规认证



EAN序列号	产品名称	额定输出功率 (W)	可调输出电流 (mA)	可最低调光输出电流 (mA)	输出电压 (Vdc)	效率(max.)	尺寸(L×W×H) (mm)
6937186112231	OTI DALI 35/220-240/400 D NFC TW L	35	75...400	4	45...240 V	90.0%	360x30x21
6937186112255	OTI DALI 75/220-240/700 D NFC TW L	75	150...700	7	50...240 V	91.0%	360x30x21

更多技术参数





产品特性

- 超薄外壳（11mm高），用于创新的灯具设计与应用
- 收集灯具/电源的数据（功率、能耗、工作小时等）用于分析
- 符合DiiA规范里面的第250, 251, 252, 253部分
- 具备恒定流明输出功能
- 使用外置电阻灵活设置电流(LEDset技术)
- 通过T4T软件实现完全的编程功能（DALI接口）
- 非常高的光品质，得益于<1%的输出纹波电流
- 可在应急照明系统里面安装使用
- 非常高的效率
- 非隔离设计

安规认证



EAN序列号	产品名称	额定输出功率 (W)	可调输出电流 (mA)	可最低调光输出电流 (mA)	输出电压 (Vdc)	效率(max.)	尺寸(L×W×H) (mm)
6937186114853	OTI DALI 35/220-240/400 D LT2 UF L	35	75...400 mA	4	54...240 V	93.0%	360x30x11
6937186114877	OTI DALI 75/220-240/700 D LT2 UF L	75	150...700 mA	7	54...240 V	93.0%	360x30x11

更多技术参数





产品特性

- 扁平外壳（16mm高），用于创新的灯具设计与应用
- 收集灯具/电源的数据（功率、能耗、工作小时等）用于分析
- 符合DiiA规范里面的第250, 251, 252, 253部分
- 具备恒定流明输出功能
- 通过T4T软件实现完全的编程功能（NFC或DALI接口）
- 非常高的光品质，得益于<1%的输出纹波电流
- 可在应急照明系统里面安装使用
- 非常高的效率
- 非隔离设计

安规认证



EAN序列号	产品名称	额定输出功率 (W)	可调输出电流 (mA)	可最低调光输出电流 (mA)	输出电压 (Vdc)	效率(max.)	尺寸(L×W×H) (mm)
6977770436787	OTI DALI 25/220-240/300 D NFC F L	25	35...300 mA	3	54...240 V	90.5%	280x30x16
6977770436749	OTI DALI 35/220-240/400 D NFC F L	35	75...400 mA	4	54...240 V	92.0%	280x30x16
6977770436763	OTI DALI 75/220-240/500 D NFC F L	75	120...500 mA	5	54...240 V	94.0%	280x30x16

更多技术参数





产品特性

- 输入电压：220 ~ 240Vac
- 宽输出电流范围
- 全可编程 DALI/NFC 功能
- 低总谐波失真 <5% (满载时)
- 宽环境温度范围
- 支持 DALI 部件 -251、-252、-253
- 宽输出电压范围
- CLO - 恒定光通量输出
- 超高效率达 96%
- 最大壳体温度下使用寿命 100,000 小时
- 五年质保
- 适用于应急照明
- 部分负载下效率与功率因数优化
- 单一版本适配多功率应用：提升产品性能，减少断路器电路驱动器数量，降低多SKU需求。75W版本可替代75/60/35/25W应用并保持同等或更优性能；150W版本同理适配150/100/90W灯具
- 工作范围宽，支持DALI或NFC调节
- 集成CLO功能实现最大化节能
- 小型白色金属外壳，纤薄设计
- 可调光范围：1 ~ 100%

安规认证



EAN序列号	产品名称	额定输出功率 (W)	可调输出电流 (mA)	输出电压 (Vdc)	效率(max.)	尺寸(L×W×H) (mm)
6937186150226	OTi DALI 75/220-240/550 N NFC L HE	3 ~ 75	35 ~ 550	54 ~ 240	96.0%	280 x 30 x 16
6937186150240	OTi DALI 150/220-240/1A0 N NFC L HE	6 ~ 150	100 ~ 1000	54 ~ 300	96.0%	360 x 30 x 21



产品特性

- 电源频率：0Hz、50Hz、60Hz
- 灵活的输出特性，使其成为高达 80W 的通用 DALI 窗口驱动器
- 电源电压：220 ~ 240V
- 输出电流范围：最高可达 2,100mA
- 恒定光通量输出 (CLO)
- 集成可定制的热管理
- 可通过软件 (DALI 接口、NFC) 进行完全编程
- 提供高级灯具 / 驱动器数据 (功率、能量、运行时间等) 用于分析
- 通过 DALI - 2 认证，包括第 251、252、253 部分
- 采用幅度调光，实现 1 ~ 100% 高质量调光
- 3% 的输出纹波电流，保证更高质量的照明
- 效率非常高
- 极低的待机功耗：0.15W

安规认证



EAN 序列号	产品名称	额定输出功率 (W)	可调输出电流 (mA)	输出电压 (Vdc)	效率	尺寸 (L×W×H)(mm)
6937186106582	OTi DALI 25/220-240/700 NFC L	2 ~ 28	100 ~ 700	15 ~ 54	90.0%	280 x 30 x 21
6937186106605	OTi DALI 35/220-240/1A0 NFC L	4 ~ 37	200 ~ 1050	15 ~ 54	91.0%	281 x 30 x 21
6977078993401	OTi DALI 50/220-240/1A4 NFC L	12 ~ 54	400 ~ 1400	15 ~ 54	91.0%	282 x 30 x 21
6937186106629	OTi DALI 80/220-240/2A1 NFC L	32 ~ 80	600 ~ 2100	20 ~ 54	91.0%	360 x 30 x 21
Lack of new code	OTi DALI 100/220-240/750 D NFC L	5.4 ~ 100	100 ~ 750	54 ~ 260	94.0%	283 x 30 x 21

更多技术参数





产品特性

- 具备Touch DIM按键调光与Corridor走廊调光功能
- 具备恒定流明输出功能
- 通过T4T软件实现完全的编程功能（DALI接口）
- 使用外置电阻灵活设置电流(LEDset技术)
- 寿命长达10万小时(@tc=65°C)
- 高效率
- 宽工作范围
- SELV安全设计

安规认证



EAN序列号	产品名称	额定输出功率 (W)	可调输出电流 (mA)	可最低调光输出电流 (mA)	输出电压 (Vdc)	效率(max.)	尺寸(L×W×H) (mm)
6977770430471	IT DALI 25/220-240/500 LT2 L	25	200...500 mA	5	20...54 V	92.0%	280x30x21
6977770430495	IT DALI 40/220-240/750 LT2 L	40	300...750 mA	7.5	20...54 V	92.0%	280x30x21
6977770430457	IT DALI 75/220-240/1A4 LT2 L	75	600...1400 mA	14	20...54 V	92.0%	280x30x21
6977770430518	IT DALI 100/220-240/2A1 LT2 L	100	1000...2100 mA	21	20...54 V	92.0%	360x30x21

更多技术参数





产品特性

- 功率可选：40W / 80W / 100W
- 输入电压：220 - 240V
- 适用于 I 类防护灯具
- 全面支持软件可编程（DALI）
- 符合 DALI-2 灯具数据（251）与能源诊断（252-253）标准
- 每款型号均配备拨码开关，支持 8 档输出电流可调
- 效率高，可达 95%
- 优质调光范围 1-100%
- 输出纹波电流低于 3%，光品质更出色
- 符合 IEC 61347-2-13 附录 J，适用于中央应急照明系统安装

安规认证

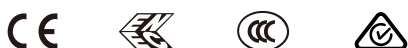

EAN序列号	产品名称	额定 输出功率 (W)	可调 输出电流 (mA)	可最低调光 输出电流 (mA)	输出电压 (Vdc)	效率(max.)	尺寸(L×W×H) (mm)
6937186168405	IT DALI 40/220-240/0A45/N DS L	40	100...450 mA	4.5	54 - 240 V	92.50%	280x30x21
6937186168429	IT DALI 80/220-240/0A55/N DS L	80	150...550 mA	5.5	90 - 240 V	94.50%	280x30x21
6937186168443	IT DALI 100/220-240/0A8/N DS L	100	300...800 mA	8	90 - 240 V	94.50%	280x30x21



产品特性

- 由 Silvair 实现合格的蓝牙 Mesh 功能
- 可与 Hubsense® 配合使用
- 输入电压：220 ~ 240V
- 输入频率：0Hz、50Hz、60Hz
- 线路电压：198 ~ 264V
- 寿命：最高可达 100,000 小时
- 防护等级：IP20
- 集成电缆夹，适用于灯具和独立安装
- 小巧的外壳，便于灵活设计灯具
- 灵活的输出特性，使其成为通用的 QBM 窗口驱动器
- 通过 NFC 轻松快速设置输出电流
- 效率非常高
- 采用幅度调光，实现 1 ~ 100% 高质量调光

安规认证



EAN序列号	产品名称	额定输出功率 (W)	可调输出电流 (mA)	输出电压 (Vdc)	效率(max.)	尺寸(L×W×H) (mm)
6977770431683	OT Wi 15/220-240/1A0 NFC BL LPI	3 ~ 18	150 ~ 1050	10 ~ 54	87%	150 x 42.5 x 22
6977770431706	OT Wi 25/220-240/700 NFC BL LPI	3.6 ~ 27	180 ~ 700	10 ~ 54	88%	151 x 42.5 x 22
6977770431720	OT Wi 40/220-240/1A0 NFC BL LPI	7 ~ 38	350 ~ 1050	10 ~ 54	88%	152 x 42.5 x 22

更多技术参数





产品特性

- 输入电压：220 ~ 240V
- 输入频率：0Hz、50Hz、60Hz
- 输出电流：150 ~ 1050mA
- 输出电压：18 ~ 42V
- 防护等级：IP20
- 低输出纹波电流，保证高质量照明
- 短外壳设计，可减小聚光灯之间的距离
- 灵活的输出特性，使其成为通用的 DALI 窗口驱动器
- 通过 NFC 轻松快速设置输出电流
- 采用幅度调光，实现 1 ~ 100% 高质量调光
- 通过 DALI - 2 认证，包括第 251、252、253 部分
- 支持触摸调光应用，可通过按钮或传感器轻松控制，采用 SELV 系统

安规认证



EAN 序列号	产品名称	额定输出功率 (W)	可调输出电流 (mA)	输出电压 (Vdc)	效率	尺寸 (L×W×H)(mm)
6937186108944	OTi DALI 40/220-240/1A0 NFC T-B	2.7 ~ 40	150 ~ 1050	18 ~ 42	86.0%	205 x 31 x 44
6937186108982	OTi DALI 40/220-240/1A0 NFC T-G	2.7 ~ 40	150 ~ 1050	18 ~ 42	86.0%	205 x 31 x 49.9
6937186108968	OTi DALI 40/220-240/1A0 NFC T-W	2.7 ~ 40	150 ~ 1050	18 ~ 42	86.0%	205 x 31 x 44

更多技术参数





产品特性

- 电源电压：220 ~ 240V
- 电源频率：0Hz、50Hz、60Hz
- 线路电压：198 ~ 264V
- 符合 EN 61347 - 1、61347 - 2 - 13、62384 标准
- 射频干扰抑制符合 EN 55015/CISPR 15 标准
- 抗扰度符合 EN 61547 标准
- 寿命：最高可达 100,000 小时
- 防护等级：IP20
- 灵活的输出特性，使其成为通用的 DALI 驱动器
- 集成 DEXAL 总线电源，为传感器和无线设备供电
- 简化无线照明控制系统和传感器的灯具设计
- 可锁定和解锁灯具 / 驱动器数据
- 提供高级灯具 / 驱动器数据（功率、能量、运行时间等）用于分析
- 通过 D4i 认证，包括第 250、251、252、253 部分
- 通过 NFC 轻松快速设置输出电流
- 效率非常高
- 采用幅度调光，实现 1 ~ 100% 高质量调光
- 适用于应急安装（符合 EN 60598 - 2 - 22 和 IEC 61347 - 2 - 13 附录 J 标准）
- 可反馈功耗和运行时间
- 符合 EPBD/BREEAM/LEED 标准，适用于相关建筑

安规认证



EAN序列号	产品名称	额定输出功率 (W)	可调输出电流 (mA)	输出电压 (Vdc)	效率(max.)	尺寸(L×W×H) (mm)
6977770437920	OTi DX 25/220-240/700 NFC	7 ~ 27	180 ~ 700	15 ~ 54	88%	103 x 67 x 29.5
6977770437944	OTi DX 35/220-240/1A0 NFC	14 ~ 35	350 ~ 1050	15 ~ 54	90%	103 x 67 x 29.5
6977770437968	OTi DX 50/220-240/1A4 NFC	55	600 ~ 1400	15 ~ 54	91%	110 x 75 x 25

更多技术参数





产品特性

- 输入电压：220 ~ 240V
- 输入频率：0Hz、50Hz、60Hz
- 线路电压：198 ~ 264V
- 使用寿命：长达 100,000 小时
- 防护等级：IP20
- 小巧的外壳便于灵活设计灯具
- 灵活的输出特性使其成为多功能的 DALI 窗口驱动器
- 可通过 NFC 轻松快速地设置输出电流
- 效率极高
- 可通过幅度调光实现 1 ~ 100% 的高质量调光
- 通过 DALI - 2 认证，包括第 251、252、253 部分
- 具有三级走廊功能，便于在走廊和卫生间使用
- 支持 Touch DIM 应用，可通过按钮或传感器轻松控制

安规认证



EAN 序列号	产品名称	额定输出功率 (W)	可调输出电流 (mA)	输出电压 (Vdc)	效率	尺寸 (L×W×H)(mm)
6977770437623	OTi DALI 15/220-240/1A0 NFC LP	3 ~ 18	150 ~ 1050	10 ~ 54	87.5%	97 x 42.5 x 22
6977770437784	OTi DALI 25/220-240/700 NFC LP	3.6 ~ 27	180 ~ 700	10 ~ 54	88.0%	97 x 42.5 x 22
6977770437845	OTi DALI 40/220-240/1A0 NFC LP	7 ~ 38	350 ~ 1050	10 ~ 54	88.0%	97 x 42.5 x 22
6977770437883	OTi DALI 50/220-240/1A4 NFC LP	9 ~ 55	600 ~ 1400	15 ~ 54	90.0%	103 x 67 x 22.5

更多技术参数





产品特性

- 驱动器集成 CASAMBI 照明控制系统
- 输入电压：220 ~ 240V
- 输入频率：0Hz、50Hz、60Hz
- 线路电压：198 ~ 264V
- 使用寿命：长达 100,000 小时
- 防护等级：IP20
- 低输出纹波电流，保证照明质量
- 短外壳设计，可缩小射灯间距
- 灵活的输出特性，是通用的 CASAMBI 窗口驱动器
- 通过 NFC 轻松快速设置输出电流
- 采用幅度调光实现 1 ~ 100% 高质量调光，采用 SELV 系统

安规认证



EAN 序列号	产品名称	额定输出功率 (W)	可调输出电流 (mA)	输出电压 (Vdc)	效率	尺寸 (L×W×H)(mm)
6977770437708	OT Wi 40/220-240/1A0 NFC CA T-B	2.7 ~ 40	150 ~ 1050	18 ~ 42	86.0%	195 x 31 x 44
6977770437722	OT Wi 40/220-240/1A0 NFC CA T-W	2.7 ~ 40	150 ~ 1050	18 ~ 42	86.0%	195 x 31 x 44
6977770438286	OT Wi 40/220-240/1A0 NFC CA T-G	2.7 ~ 40	150 ~ 1050	18 ~ 42	86.0%	195 x 31 x 49.9

更多技术参数





产品特性

- 使用拨码开关便捷地设置输出电流
- 紧凑型外壳
- DALI2调光接口
- 具备TouchDIM按键调光和Corridor走廊调光功能
- 适用于应急照明
- 可选压线端盖配件，用于独立式应用
- 选装TL款压线端盖后可实现输入线与DALI线的手挽手接线

安规认证



EAN序列号	产品名称	额定输出功率(W)	可调输出电流 (mA)	可最低调光输出电流 (mA)	输出电压 (Vdc)	效率 (max.)	尺寸 (L×W×H) (mm)
6977078993999	IT DALI 15/220-240/350 CS	15	100/120/150/180/200/250/300/350	3.5	9...42 V	85.0%	130x30x22.5
6977078994019	IT DALI 20/220-240/500 CS	20	150/200/250/300/350/400/450/500	5	15...42 V	87.0%	97x43x29.5
6977078994033	IT DALI 30/220-240/700 CS	30	350/400/450/500/550/600/650/700	7	15...42 V	88.0%	97x43x29.5
6977078994057	IT DALI 42/220-240/1050 CS	42	700/750/800/850/900/950/1000/1050	10.5	15...42 V	89.0%	97x43x29.5
6977078994071	IT DALI 60/220-240/1A4 CS	60	700/800/900/1000/1050/1200/1300/1400	14	27...54 V	91.0%	103x67x29.5

更多技术参数





产品特性

- 效率高达92.5%
- 使用拨码开关便捷地设置输出电流
- 紧凑型外壳
- DALI2调光接口
- 具备TouchDIM按键调光和Corridor走廊调光功能
- 适用于应急照明
- 可选压线端盖配件，用于独立式应用
- 选装TL款压线端盖后可实现输入线与DALI线的手挽手接线

安规认证



EAN序列号	产品名称	额定输出功率(W)	可调输出电流(mA)	可最低调光输出电流(mA)	输出电压(Vdc)	效率(max.)	尺寸(L×W×H)(mm)
6937186168467	IT DALI 42/220-240/1050 CS HE	42	600-1050	10	30-42	92.5%	97x43x29.5

更多技术参数





产品特性

- 额外的端子去连接2路的LED输出，用于色温调节
- 额外的开关用于色温的选择
- 效率高达91%
- 使用拨码开关简易设置电流
- 紧凑型外壳
- DALI2调光功能
- 具备TouchDIM按键调光和Corridor走廊调光功能
- 适用于应急照明
- 可选压线端盖配件，用于独立式应用
- 选装TL款压线端盖后可实现输入线与DALI线的手挽手接线

安规认证



EAN序列号	产品名称	额定输出功率(W)	可调输出电流(mA)	可最低调光输出电流(mA)	输出电压(Vdc)	效率(max.)	尺寸(L×W×H)(mm)
6937186183675	IT DALI 42/220-240/1050 DS C CCT	42	550-1050	10	30-40	91.0%	97x43x29.5



产品特性

- DALI-2 认证
- 双独立通道
- 灯具故障检测
- Class II 独立外壳
- 智能电源
- 安全特低电压 (SELV)，输出电压：24.2 V
- 环境温度范围：-20°C ~ +50°C
- 调光范围：1% ~ 100%
- 输入电压范围：220 ~ 240Vac
- 超长寿命：50,000 小时
- 5 年质保
- IP20 独立外壳
- 支持触摸调光及走廊功能
- 全方位保护：过载保护、过热保护、短路保护
- 可通过 DALI, 0-10V, 触摸调光或走廊功能调光
- 标称输出 24.2 V \pm 1.5 V 可调
- 恒流 (CC) 模式，用于 18 ~ 24 V 输出选项

安规认证



更多技术参数





EAN 序列号	产品名称	额定 输出功率 (W)	可调输出电流 (mA)	输出电压 (Vdc)	效率	尺寸 (L×W×H)(mm)
6937186142214	IT D0 36/220-240/24 C UNV1 INVENTRONICS	36	not relevant	24.2	85.0%	240 x 60 x 25
6937186142238	IT D0 75/220-240/24 C UNV1 INVENTRONICS	75	not relevant	24.2	88.0%	275 x 60 x 25
6937186142252	IT D0 150/220-240/24 C UNV1 INVENTRONICS	150	not relevant	24.2	90.0%	320 x 60 x 30
6937186142276	IT D0 200/220-240/24 C UNV1 INVENTRONICS	200	not relevant	24.2	92.0%	320 x 60 x 30
6937186142290	IT D0 36/220-240/24/2C C TW UNV1 INVENTRONICS	36	not relevant	24.2	85.0%	240 x 60 x 25
6937186142313	IT D0 75/220-240/24/2C C TW UNV1 INVENTRONICS	75	not relevant	24.2	88.0%	275 x 60 x 25
6937186142337	IT D0 150/220-240/24/2C C TW UNV1 INVENTRONICS	150	not relevant	24.2	90.0%	320 x 60 x 30
6937186142351	IT D0 200/220-240/24/2C C TW UNV1 INVENTRONICS	200	not relevant	24.2	92.0%	320 x 60 x 30



产品特性

- 支持触摸调光 (Touch DIM)
- 调光范围: 0.1 ~ 100%
- 线路频率: 0 Hz | 50 Hz | 60 Hz
- 防护等级: IP20
- 适用于 I 类和 II 类防护灯具
- 智能电源实现功率自动匹配
- 50米负载线缆 (通过EMI验证)
- 适配灯槽/灯具安装的外形设计
- 专利高频PWM管理 (>2 kHz) 彻底消除频闪效应
- 符合 EN 60598-2-22 标准的应急照明系统安装要求
- 支持DALI "LED模块故障" 消息检测
- 符合DALI Part 251、252、253标准

安规认证



EAN 序列号	产品名称	额定输出功率 (W)	可调输出电流 (mA)	输出电压 (Vdc)	效率	尺寸 (L×W×H)(mm)
6977770432499	OTi DALI 160/220-240/48 1CH	0 ~ 160	not relevant	48.2	95.0%	300 x 50 x 35
6977770432451	OTi DALI 50/220-240/48 1CH	0 ~ 50	not relevant	48.2	92.0%	346 x 32 x 22
6977770432475	OTi DALI 80/220-240/48 1CH	0 ~ 80	not relevant	48.2	93.0%	346 x 32 x 22

更多技术参数





产品特性

- 50W、80W、160W / 24V LED驱动电源（多通道输出）
- 支持CASAMBI无线蓝牙Mesh网络系统控制
- 可自定义不同场景模式
- 支持白光、可调白光、可调暖白光、暖光渐变照明控制需求
- 支持RGB及RGBW LED模块供电与控制（仅限50W/80W型号）
- 纤薄外形设计，适配灯箱安装
- 专利高频PWM管理技术（>2 kHz）彻底消除频闪效应

安规认证



EAN 序列号	产品名称	额定输出功率 (W)	可调输出电流 (mA)	输出电压 (Vdc)	效率	尺寸 (L×W×H)(mm)
6937186115195	OT WI 50/220-240/24 4CH CA	50	not relevant	24.2	92.0%	37 x 17 x 11.3
6937186115171	OT WI 80/220-240/24 4CH CA	80	not relevant	24.2	93.0%	37 x 17 x 11.3
6937186115218	OT WI 160/220-240/24 2CH CA	160	not relevant	24.2	93.0%	37 x 17 x 16.7

更多技术参数





产品特性

- 可功率范围：30W | 50W | 80W | 160W
- 调光范围：对于50 - 80 - 160W 的产品为 0.1 ~ 100%；对于 30W 的产品为 1 ~ 100%
- 电源频率：0Hz、50Hz、60Hz
- 适用于中央应急照明系统
- 适用于 I 类与 II 类灯具
- 多通道间实现智能分配功率
- 纤细外形设计便于安装在凹槽或灯具内
- 专利的SDT调光技术，实现丝滑调光同时，保证LED寿命
- 支持最长50米的输出线，满足各类装饰性灯具的需要
- 支持Tuner4TRONIC编程（DALI）

安规认证



EAN序列号	产品名称	额定输出功率 (W)	可调输出电流 (mA)	输出电压 (Vdc)	效率(max.)	尺寸 (L×W×H) (mm)
6937186115119	OTi DALI 30/220-240/24 1CH	30	not relevant	24.2	88%	103 x 67 x 29.5
6977770431881	OTi DALI 50/220-240/24 1CH G3	50	not relevant	24.2	92%	346 x 32 x 22
6977770431966	OTi DALI 50/220-240/24 4CH DT6/8 G3	50	not relevant	24.2	92%	346 x 32 x 22
6977770431867	OTi DALI 80/220-240/24 1CH G3	80	not relevant	24.2	93%	346 x 32 x 22
6977770431942	OTi DALI 80/220-240/24 4CH DT6/8 G3	80	not relevant	24.2	93%	346 x 32 x 22
6977770431904	OTi DALI 160/220-240/24 1CH G3	160	not relevant	24.2	93%	300 x 50 x 35
6977770431928	OTi DALI 160/220-240/ 24 2CH DT6/8 G3	160	not relevant	24.2	93%	300 x 50 x 35

更多技术参数





OT WI DIM 5CH CA

产品特性

- 无线 5 通道调光器，电压为 12V、24V 和 48V
- 可控制电流高达 12A 的 LED 模块
- 采用基于蓝牙低功耗技术的无线模块
- 可控制白光、可调白光、RGB（红、绿、蓝）、RGBW（红、绿、蓝、白）和 RGBTW（红、绿、蓝、暖白、冷白）
- LED 模块
- 独立式外壳设计，适用于多种应用场景
- 适配Casambi照明控制系统
- 安装简便，快捷

安规认证



EAN 序列号	产品名称	额定输出功率 (W)	可调输出电流 (mA)	输出电压 (Vdc)	效率	尺寸 (L×W×H)(mm)
6937186115232	OT Wi DIM 5CH CA	576	not relevant	12 ~ 48	85%	186 x 29 x 22

更多技术参数





产品特性

- 带电缆夹的外壳，便于独立安装
- 可在前缘和后缘调光
- 独立安装的外壳
- 与最常见的前沿和后沿相位调光器兼容
- 灵活的电流设置（通过 DIP 开关设置 2 至 4 种电流）
- 无闪烁调光
- 5% 的输出纹波电流带来更高质量的光
- 外壳由 80% 的回收塑料制成

安规认证

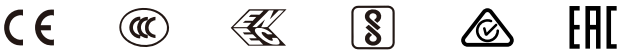

EAN 序列号	产品名称	额定输出功率 (W)	可调输出电流 (mA)	输出电压 (Vdc)	效率	尺寸 (L×W×H)(mm)
6937186111395	OT FIT 7/220-240/180 CS PC	2.7 ~ 7.2	100 ~ 180	27 ~ 40	>79.0%	130 x 30 x 22.2
6937186111296	OT FIT 14/220-240/350 CS PC	5.4 ~ 14	200 ~ 350	27 ~ 40	>79.0%	130 x 30 x 22.2
6937186111319	OT FIT 18/220-240/450 CS PC	18	225 ~ 450	27 ~ 40	>82.0%	95 x 50 x 22
6937186111357	OT FIT 30/220-240/700 CS PC	13.5 ~ 28	500 ~ 700	27 ~ 40	84.0%	95 x 53 x 30
6937186144355	OT FIT 40/220-240/1A0 CS PC	21.6 ~ 42	800 ~ 1050	27 ~ 40	85.0%	108 x 67 x 22

更多技术参数





产品特性

- 使用拨码开关便捷地设置输出电流
- 紧凑型外壳
- 0-10V调光
- 1-100%调光范围，可调光关断
- 得益于<3%的纹波电流，可营造高质量的光环境
- 外置式安装版本，快速简易使用，无需额外的配件和组装

安规认证



EAN序列号	产品名称	额定输出功率(W)	可调输出电流 (mA)	可最低调光输出电流 (mA)	输出电压 (Vdc)	效率 (max.)	尺寸 (L×W×H) (mm)
6937186115652	IT DIM 12/220-240/300 CS I	12	70/120/150/180/200/230/250/300	3	23...42 V	83.0%	130x30x20
6937186115676	IT DIM 20/220-240/500 CS I	20	150/200/250/300/350/400/450/500	5	23...42 V	84.0%	150x43x28
6937186115690	IT DIM 40/220-240/1A0 CS I	40	600/700/750/800/850/900/950/1050	10.5	23...42 V	87.0%	150x43x28

更多技术参数





产品特性

- 智能 DMX 调光器，输出电压为 12V、24V 和 48V
- 可控制高达 12A 的 LED 模块
- 具备 RDM 功能，可在应用中进行全面控制
- 可控制白色、可调白色、RGB、RGBW 和 RGBTW LED 模块
- 独立的外壳适合天花板安装
- 安装工作量极小
- 可选 PWM 频率

安规认证



EAN 序列号	产品名称	额定 输出功率 (W)	可调输出电流 (mA)	输出电压 (Vdc)	效率	尺寸 (L×W×H)(mm)
6977078993838	OT DMX DIM 5CH	576	not relevant	12 ~ 48	>95.0%	172 x 42 x 20

更多技术参数





产品特性

- 防护等级: IP20
- 高效率
- 输出功率高度稳定
- 高可靠性电子可逆保护 (短路/过载、过热)
- 可支持独立式安装应用
- 适用于 I 类和 II 类防护灯具
- 恒定输出电压 24 V
- 安全特低电压 (SELV) 输出
- 宽环境温度范围: -20°C ~ +50°C
- 使用寿命: 高达 50,000 小时 (基于最大壳体温度)
- 调光范围: 3 ~ 100%
- 推荐使用后沿调光器

安规认证



EAN 序列号	产品名称	额定输出功率 (W)	可调输出电流 (mA)	输出电压 (Vdc)	效率	尺寸 (L×W×H)(mm)
6977770438460	OT FIT 36/220-240/24P	2.42 ~ 36	not relevant	24.2	85.0%	355 x 225 x 130
6977770438484	OT FIT 75/220-240/24PC	2.42 ~ 75	not relevant	24.2	92.0%	395 x 237 x 99
6977770438569	OT FIT 150/220-240/24P	60.5 ~ 150	not relevant	24.2	92.0%	400 x 187 x 99

更多技术参数





IT D0P 12-48V

产品特性

- 输出恒压范围: 12 ~ 48Vac
- 最大输出功率 480 W
- 单通道允许承载 10A
- 过载/过热/短路保护 (自动可恢复)
- 最大壳体温度下使用寿命 50,000 小时
- 10% 累积故障率
- 螺钉端子与集成线缆夹
- Class I/II兼容设计
- 宽环境温度范围 -25°C ~ +50°C
- 可通过NFC编程方式调节输出电流
- 兼容触摸调光 (Touch DIM)
- 4 通道高功率承载能力
- 支持多种调光: DALI-2、0/1-10V、电阻、PWM
- 1 至 4 通道输出 (通过 DALI-2 认证)
- 通过 DALI-2 认证 (含 Part 251, 252, 253)
- 支持 DT6 和 DT8 操作
- 兼容 0-10V TW 调光曲线
- 支持 DALI-2、1-10V、0-10V、电阻及 PWM 调光协议
- 最小调光范围: 0.1% ~ 100%
- 3.5 kHz PWM 占空比
- 5年质保

安规认证



EAN 序列号	产品名称	额定输出功率 (W)	可调输出电流 (mA)	输出电压 (Vdc)	效率 @220Vac	尺寸 (L×W×H)(mm)
6937186134127	IT D0P 480/12-48V/4C NFC L C RGBW	480	not relevant	12 ~ 48	/	195 x 51 x 20

更多技术参数





产品特性

- 支持多种调光: DALI-2, 1-10V, 0-10V, PWM
- 调光范围: 1...100%
- 输入电压范围: 100...277 Vac
- 24.2 V 输出 + 1.5 V 可调
- 2 个独立输出通道 (DALI-2), 同时支持 DT8 TW
- 高模块化 PWM 输出频率 20...6 kHz
- 宽工作温度范围: -30...+60°C
- 防护等级: IP66和IP67

安规认证



EAN序列号	产品名称	额定输出功率(W)	可调输出电流(mA)	可最低调光输出电流(mA)	输出电压(Vdc)	效率(max.)	尺寸(L×W×H)(mm)
6937186176721	IT D0P 36/100-277/24/2C P67 G	36	N/A	N/A	24.2	86%	211 x 60 x 35
6937186176745	IT D0P 75/100-277/24/2C P67 G	75	N/A	N/A	24.2	90%	206 x 60 x 43
6937186176769	IT D0P 100/100-277/24/2C P67 G	96	N/A	N/A	24.2	90%	216 x 60 x 43
6937186176783	IT D0P 150/100-277/24/2C P67 G	150	N/A	N/A	24.2	92%	230 x 60 x 43
6937186176806	IT D0P 250/100-277/24/2C P67 G	250	N/A	N/A	24.2	92%	265 x 60 x 43
6937186176820	IT D0P 350/100-277/24/2C P67 G	350	N/A	N/A	24.2	92%	265 x 92 x 53



产品特性

- 通过NFC灵活设置电流
- 具备恒定流明输出功能
- 非常高的光品质，得益于<1%的输出纹波电流
- 寿命长达10万小时(@tc=65°C)
- 宽工作范围
- 可在应急照明系统里面安装使用
- SELV安全设计

安规认证



EAN序列号	产品名称	额定输出功率 (W)	可调输出电流 (mA)	可最低调光输出电流 (mA)	输出电压 (Vdc)	效率(max.)	尺寸(L×W×H) (mm)
6937186114730	OT FIT 25/220-240/500 NFC L	25	170...500 mA	n/a	20-51	87.0%	280x30x21
6937186114754	OT FIT 35/220-240/700 NFC L	35	250...700 mA	n/a	20-51	86.0%	280x30x21
6937186114778	OT FIT 55/220-240/1A0 NFC L	55	400...1050 mA	n/a	20-51	90.0%	280x30x21
6937186114792	OT FIT 75/220-240/1A4 NFC L	75	600...1400 mA	n/a	20-51	91.0%	280x30x21

更多技术参数





产品特性

- 通过NFC灵活设置电流
- 具备恒定流明输出功能
- 非常高的光品质，得益于<1%的输出纹波电流
- 寿命长达10万小时(@tc=65°C)
- 宽工作范围
- 可在应急照明系统里面安装使用
- 非隔离设计

安规认证



EAN序列号	产品名称	额定输出功率 (W)	可调输出电流 (mA)	可最低调光输出电流 (mA)	输出电压 (Vdc)	效率(max.)	尺寸(L×W×H) (mm)
6937186100405	OT FIT 35/220-240/350 D NFC L	35	75...350 mA	n/a	54...216 V	93.0%	280x30x21
6937186100429	OT FIT 75/220-240/550 D NFC L	75	125...550 mA	n/a	54...216 V	94.0%	280x30x21
6937186100443	OT FIT 100/220-240/750 D NFC L	100	250...750 mA	n/a	54...216 V	95.0%	280x30x21

更多技术参数





产品特性

- 通过NFC灵活设置电流
- 高品质的光输出，得益于低纹波电流
- 紧凑型外壳，灵活的灯具设计
- 高效率
- 宽输出电压范围15-50V
- 适用于应急照明
- 可选压线端盖配件，用于独立式应用
- 选装TL款压线端盖后可实现输入线与DALI线的手挽手接线

安规认证



EAN序列号	产品名称	额定输出功率 (W)	可调输出电流 (mA)	可最低调光输出电流 (mA)	输出电压 (Vdc)	效率(max.)	尺寸(L×W×H) (mm)
6977078993463	OT FIT 15/220-240/350 NFC G2	15	150...350 mA	n/a	15...50 V	89.0%	97x43x29.5
6977078993487	OT FIT 25/220-240/700 NFC G2	25	300...700 mA	n/a	15...50 V	89.0%	97x43x29.5
6977078993500	OT FIT 40/220-240/1A0 NFC G2	40	500...1050 mA	n/a	15...50 V	90.0%	97x43x29.5

更多技术参数





IT FIT CS MINI

产品特性

- 输入电压：220 ~ 240 V
- 输入频率：50 Hz | 60 Hz
- 线路电压：198 ~ 264 V
- 符合欧洲标准 EN 61347-1、EN 61347-2-13、EN 62384
- 根据国际无线电干扰特别委员会标准 CISPR 15 进行射频干扰抑制
- 符合国际电工委员会标准 IEC 61000-3-2 的线路谐波要求
- 符合国际电工委员会标准 IEC 61547 的抗扰度要求
- 小巧的外壳，适用于灵活多变的灯具设计
- 得益于仅 3% 的输出纹波电流，实现更高的光品质
- 工作温度：最高可达 60 摄氏度
- 一个驱动器可提供四种不同的输出电流，为用户带来灵活性
- 通过双列直插式（DIP）开关可灵活选择电流
- 具备可恢复的过温、过载、短路和开路保护功能
- 效率高（高达 92%）

安规认证

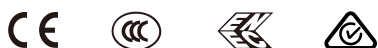

EAN 序列号	产品名称	额定输出功率 (W)	可调输出电流 (mA)	输出电压 (Vdc)	效率	尺寸 (L×W×H)(mm)
6937186134028	IT FIT 8/220-240/180 CSI MINI	30-40	90/120/150/180	2.7-7.2	89%	104 x 30 x 26
6937186134042	IT FIT 15/220-240/350 CSI MINI	30-40	200/250/300/350	6-14	90%	104 x 30 x 26
6937186133922	IT FIT 8/220-240/180 CS MINI	30-40	90/120/150/180	2.7-7.2	89%	80 x 30 x 20
6937186133946	IT FIT 15/220-240/350 CS MINI	30-40	200/250/300/350	6-14	90%	80 x 30 x 20
6937186133960	IT FIT 20/220-240/500 CS MINI	30-40	400/450/475/500	12-20	92%	80 x 35.5 x 20.3
6937186133984	IT FIT 30/220-240/700 CS MINI	30-40	550/600/650/700	16.5-28	92%	80 x 35.5 x 20.3
6937186134004	IT FIT 38/220-240/900 CS MINI	30-40	800/850/875/900	24-36	92%	80 x 35.5 x 20.3

更多技术参数





产品特性

- 圆形外壳, 小尺寸
- 工作环境温度最高到60 °C
- 拨码开关灵活选择电流
- 超高效率, 最高达92%

安规认证



EAN	产品名称	额定输出功率 (W)	可调输出电流 (mA)	可最低调光输出电流 (mA)	输出电压 (Vdc)	Eff.@230Vac	尺寸 (L×W×H) (mm)
6937186134066	IT FIT 15/220-240/350 CS R	7.5-14W	250/350mA	N.A	30-40	90%	48.5x24
6937186134080	IT FIT 20/220-240/500 CS R	12-20W	400/500mA	N.A	30-40	92%	60x24
6937186134103	IT FIT 30/220-240/700 CS R	18-28W	600/700mA	N.A	30-40	92%	60x24

更多技术参数





产品特性

- 使用拨码开关便捷地设置输出电流
- 得益于<3%的纹波电流，可营造高质量的光环境
- 紧凑型外壳
- 具有内置式安装版本，可选压线端盖配件，改成独立式安装或手挽手接线
- 具有外置式安装版本，快速简易使用，无需额外的配件和组装

安规认证



EAN序列号	产品名称	额定输出功率(W)	可调输出电流 (mA)	可最低调光输出电流 (mA)	输出电压 (Vdc)	效率 (max.)	尺寸 (L×W×H) (mm)
6977078991759	IT FIT 20/220-240/500 CS	20	150/200/250/300/350/400/450/500	N.A	23...42 V	89.0%	97x43x29.5
6977078991773	IT FIT 30/220-240/700 CS	30	350/400/450/500/550/600/650/700	N.A	23...42 V	90.0%	97x43x29.5
6977078991797	IT FIT 40/220-240/1A0 CS	40	700/750/800/850/900/950/1000/1050	N.A	23...42 V	91.0%	97x43x29.5
6977770437180	IT FIT 20/220-240/500 CS I	20	150/200/250/300/350/400/450/500	N.A	23...42 V	89.0%	145x43x28
6977770437227	IT FIT 30/220-240/700 CS I	30	350/400/450/500/550/600/650/700	N.A	23...42 V	90.0%	145x43x28
6977770437340	IT FIT 40/220-240/1A0 CS I	40	700/750/800/850/900/950/1000/1050	N.A	23...42 V	91.0%	145x43x28

更多技术参数





产品特性

- 效率高达93%
- 使用拨码开关便捷地设置输出电流
- 得益于<3%的纹波电流，可营造高质量的光环境
- 紧凑型外壳
- 具有内置式安装版本，可选压线端盖配件，改成独立式安装或手挽手接线。
- 具有外置式安装版本，快速简易使用，无需额外的配件和组装

安规认证



EAN序列号	产品名称	额定输出功率(W)	可调输出电流 (mA)	可最低调光输出电流 (mA)	输出电压 (Vdc)	效率 (max.)	尺寸(L×W×H) (mm)
6937186110060	IT FIT 20/220-240/500 CS HE	20	250-500	N.A	23-40	93.0%	97x43x29.5
6937186110084	IT FIT 30/220-240/700 CS HE	28	550-700	N.A	23-40	93.0%	97x43x29.5
6937186110121	IT FIT 40/220-240/1A0 CS HE	42	800-1050	N.A	23-40	93.0%	97x43x29.5
6937186110145	IT FIT 20/220-240/500 CS I HE	20	250-500	N.A	23-40	93.0%	145x43x28
6937186110169	IT FIT 30/220-240/700 CS I HE	28	550-700	N.A	23-40	93.0%	145x43x28
6937186110183	IT FIT 40/220-240/1A0 CS I HE	42	800-1050	N.A	23-40	93.0%	145x43x28

更多技术参数





IT FIT DS CLP

产品特性

- 16档输出电流，从300mA到1050mA
- 使用拨码开关简易设置电流
- 紧凑型外壳
- 超薄设计，仅22mm高
- 可选压线端盖配件，用于独立式安装

安规认证



EAN序列号	产品名称	额定输出功率(W)	可调输出电流(mA)	可最低调光输出电流(mA)	输出电压(Vdc)	效率(max.)	尺寸(L×W×H)(mm)
6937186199485	IT FIT 44/220-240/1A05 DS CLP	44	300-1050	N/A	23-42	90%	97x43x22



产品特性

- 输入电压：220 ~ 240 V
- 输入频率：50 Hz | 60 Hz
- 线路电压：198 ~ 264 V
- 双列直插式（DIP）开关便于选择输出电流
- 满载时总谐波失真（THD）低至 10%
- 低频纹波低至 5%
- 紧凑的尺寸适合小型轨道灯灯具设计
- 低纹波电流带来高照明质量
- 有白色、灰色、黑色三种颜色可选
- 拥有八种不同的输出电流，灵活性高
- 效率高（高达 90%）

安规认证



EAN 序列号	产品名称	额定输出功率 (W)	可调输出电流 (mA)	输出电压 (Vdc)	效率	尺寸 (L×W×H)(mm)
6977770437241	IT FIT 30/220-240/700 CS T-B	6.75 ~ 29.4	250 ~ 700	27 ~ 42	90.0%	167 x 33 x 46
6977770437265	IT FIT 30/220-240/700 CS T-G	6.75 ~ 29.4	250 ~ 700	27 ~ 42	90.0%	167 x 33 x 46
6977770437289	IT FIT 30/220-240/700 CS T-W	6.75 ~ 29.4	250 ~ 700	27 ~ 42	90.0%	167 x 33 x 46
6977770437364	IT FIT 40/220-240/1A0 CS T-B	18.9 ~ 44.1	700 ~ 1050	27 ~ 42	90.0%	167 x 33 x 46
6977770437388	IT FIT 40/220-240/1A0 CS T-G	18.9 ~ 44.1	700 ~ 1050	27 ~ 42	90.0%	167 x 33 x 46
6977770437401	IT FIT 40/220-240/1A0 CS T-W	18.9 ~ 44.1	700 ~ 1050	27 ~ 42	90.0%	167 x 33 x 46

更多技术参数





产品特性

- 外壳尺寸短至140mm
- 超高效率, 最高达93%

安规认证

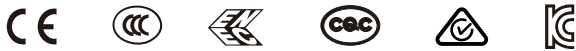

EAN	产品名称	额定输出功率 (W)	可调输出电流 (mA)	可最低调光输出电流 (mA)	输出电压 (Vdc)	Eff.@230Vac	尺寸 (L×W×H) (mm)
6937186161352	IT FIT 14/220-240/350 CS T-B HE	6-14W	200/250/300/350mA	N.A.	30-40V	92.0%	140x33x46.5
6937186161376	IT FIT 14/220-240/350 CS T-W HE	6-14W	200/250/300/350mA	N.A.	30-40V	92.0%	140x33x46.5
6937186161390	IT FIT 14/220-240/350 CS T-G HE	6-14W	200/250/300/350mA	N.A.	30-40V	92.0%	140x33x46.5
6937186161413	IT FIT 22/220-240/550 CS T-B HE	12-22W	400/450/500/550mA	N.A.	30-40V	92.5%	140x33x46.5
6937186161437	IT FIT 22/220-240/550 CS T-W HE	12-22W	400/450/500/550mA	N.A.	30-40V	92.5%	140x33x46.5
6937186161451	IT FIT 22/220-240/550 CS T-G HE	12-22W	400/450/500/550mA	N.A.	30-40V	92.5%	140x33x46.5
6937186161475	IT FIT 30/220-240/750 CS T-B HE	18-30W	600/650/700/750mA	N.A.	30-40V	92.5%	140x33x46.5
6937186161499	IT FIT 30/220-240/750 CS T-W HE	18-30W	600/650/700/750mA	N.A.	30-40V	92.5%	140x33x46.5
6937186161512	IT FIT 30/220-240/750 CS T-G HE	18-30W	600/650/700/750mA	N.A.	30-40V	92.5%	140x33x46.5
6937186161536	IT FIT 42/220-240/1A0 CS T-B HE	24-42W	800/900/950/1050mA	N.A.	30-40V	92.5%	140x33x46.5
6937186161550	IT FIT 42/220-240/1A0 CS T-W HE	24-42W	800/900/950/1050mA	N.A.	30-40V	92.5%	140x33x46.5
6937186161574	IT FIT 42/220-240/1A0 CS T-G HE	24-42W	800/900/950/1050mA	N.A.	30-40V	92.5%	140x33x46.5

更多技术参数





产品特性

- SELV LED 驱动器，功率最高 30W
- 每个型号支持 4 种输出电流（通过 DIP 开关调节）
- 尺寸紧凑，长度仅 230mm
- 可选黑色、白色、灰色外壳
- 低纹波电流，光质量高
- 效率高达 91.5%
- 兼容主流轨道系统
- 短尺寸设计，适配优雅终端，可设计小巧优雅的灯具
- 安装于轨道系统时完全隐形
- 提供 4 种电流选择

安规认证



EAN 序列号	产品名称	额定输出功率 (W)	可调输出电流 (mA)	输出电压 (Vdc)	效率	尺寸 (L×W×H)(mm)
6977770438798	IT FIT 14/220-240/350 CS TI-B	6 ~ 14	200 ~ 350	30 ~ 40	91.5%	230 x 29.6 x 32.1
6977770438811	IT FIT 14/220-240/350 CS TI-W	6 ~ 14	201 ~ 350	30 ~ 40	91.5%	230 x 29.6 x 32.1
6977770438835	IT FIT 14/220-240/350 CS TI-G	6 ~ 14	202 ~ 350	30 ~ 40	91.5%	230 x 29.6 x 32.1
6977770438859	IT FIT 22/220-240/550 CS TI-B	12 ~ 22	400 ~ 550	30 ~ 40	91.0%	230 x 29.6 x 32.1
6977770438873	IT FIT 22/220-240/550 CS TI-W	12 ~ 22	401 ~ 550	30 ~ 40	91.0%	230 x 29.6 x 32.1
6977770438897	IT FIT 22/220-240/550 CS TI-G	12 ~ 22	402 ~ 550	30 ~ 40	91.0%	230 x 29.6 x 32.1
6977770438910	IT FIT 30/220-240/750 CS TI-B	18 ~ 30	600 ~ 750	30 ~ 40	90.5%	230 x 29.6 x 32.1
6977770438934	IT FIT 30/220-240/750 CS TI-W	18 ~ 30	601 ~ 750	30 ~ 40	90.5%	230 x 29.6 x 32.1
6977770438958	IT FIT 30/220-240/750 CS TI-G	18 ~ 30	602 ~ 750	30 ~ 40	90.5%	230 x 29.6 x 32.1

更多技术参数





EM FIT DS C CCT

产品特性

- 额外的端子去连接2路的LED输出，用于色温调节
- 额外的开关用于色温的选择
- 多个输出电流
- 使用拨码开关，简易设置电流
- 紧凑型外壳
- 集成压线盖，独立式安装使用

安规认证



EAN序列号	产品名称	额定输出功率(W)	可调输出电流 (mA)	可最低调光输出电流 (mA)	输出电压 (Vdc)	效率 (max.)	尺寸(L×W×H) (mm)
6937186196569	EM FIT 34/220-240/0A85 DS C CCT	34	550-850	N/A	30-40	90.0%	145 x 43 x 28
6937186196583	EM FIT 44/220-240/1A0 DS C CCT	44	450-1050	N/A	23-42	90.0%	145 x 43 x 28



产品特性

- 输入电压：220 ~ 240 V
- 固定输出（无调光功能）
- 输入频率：50 Hz | 60 Hz
- 线路电压：198 ~ 264V
- 符合 EN 61000-1、EN 61000-3-2、63284 标准
- 低谐波（符合 EN 61000-3-3）
- 抗干扰性符合 EN 61547 SELV 标准
- 应用范围广，输出功率最高达 42 W
- 光质量更优，输出纹波电流仅 5%
- 兼容 Class I 和 Class II 应用
- 兼容 COB 和分立式 LED

安规认证



更多技术参数



EAN 序列号	产品名称	额定 输出功率 (W)	可调输出电流 (mA)	输出电压 (Vdc)	效率	尺寸 (L×W×H)(mm)
6977770430396	ELEMENT 6/220-240/150	3.6 ~ 6.3	150	24 ~ 42	80.0%	90 x 43 x 22
6977770430419	ELEMENT 8/220-240/200	4.8 ~ 8.4	200	24 ~ 42	82.0%	90 x 43 x 22
6977770430433	ELEMENT 10/220-240/250	6 ~ 10.5	250	24 ~ 42	84.0%	90 x 43 x 22
6977770430211	ELEMENT 12/220-240/300	7.2 ~ 12.6	300	24 ~ 42	85.0%	90 x 43 x 22
6977770430235	ELEMENT 15/220-240/350	8.4 ~ 14.7	350	24 ~ 42	85.0%	90 x 43 x 22
6977770430259	ELEMENT 20/220-240/500	10.5 ~ 20	500	21 ~ 40	87.0%	103 x 43 x 29
6977770430273	ELEMENT 25/220-240/600	12.6 ~ 24	600	21 ~ 40	87.0%	103 x 43 x 29
6977770430297	ELEMENT 30/220-240/700	14.7 ~ 28	700	21 ~ 40	88.0%	103 x 43 x 29
6977770430310	ELEMENT 33/220-240/800	16.8 ~ 32	800	21 ~ 40	88.0%	103 x 43 x 29
6977770430334	ELEMENT 35/220-240/900	18.9 ~ 36	900	21 ~ 40	89.0%	103 x 43 x 29
6977770430358	ELEMENT 38/220-240/950	20 ~ 38	950	21 ~ 40	89.0%	103 x 43 x 29
6977770430372	ELEMENT 42/220-240/1050	22 ~ 42	1050	21 ~ 40	89.0%	103 x 43 x 29



产品特性

- 紧凑型外壳
- 安全低电压SELV，固定电流输出
- 无频闪设计
- 高功率因数(PF>0.5)和低谐波(THD<15%)
- 质量可靠，5万小时寿命
- 集成压线盖，独立式安装使用
- 简易安装与操作
- 多个电流与功率可选，满足不同的需求

安规认证



EAN序列号	产品名称	额定输出功率(W)	可调输出电流(mA)	可最低调光输出电流(mA)	输出电压(Vdc)	效率(max.)	尺寸(L×W×H)(mm)
6937186106445	EM 20/220-240/500 II	20	500	n/a	30...42 V	87.0%	119x37x27.5
6937186106469	EM 25/220-240/600 II	25	600	n/a	30...42 V	87.0%	119x37x27.5
6937186106483	EM 30/220-240/700 II	30	700	n/a	30...42 V	88.0%	119x37x27.5
6937186106506	EM 34/220-240/800 II	34	800	n/a	30...42 V	88.0%	119x37x27.5
6937186106520	EM 38/220-240/900 II	38	900	n/a	30...42 V	89.0%	119x37x27.5
6937186106544	EM 42/220-240/1A0 II	42	1050	n/a	30...42 V	89.0%	119x37x27.5
6937186106568	EM 50/220-240/1A2 II	50	1200	n/a	30...42 V	90.0%	119x37x27.5



IT FIT 24V

产品特性

- 额定电压：220 ~ 240 VAC
- 恒定 24 V 输出电压
- 输出功率最高 250 W
- 采用螺丝端子，接线更可靠
- 适用于 Class I/II 灯具
- 内置电缆夹
- SELV 安全隔离
- 过载保护、欠压保护
- Class II 设计，应用范围广
- 专为柔性灯带和标识照明优化
- 优异的光效/体积比效率高达 92%
- 寿命：最高 50,000 小时，五年质保

安规认证



EAN 序列号	产品名称	额定输出功率 (W)	可调输出电流 (mA)	输出电压 (Vdc)	效率	尺寸 (L×W×H)(mm)
6937186142672	IT FIT 30/220-240/24	30	not relevant	24	87.0%	170 x 40 x 30
6937186142696	IT FIT 60/220-240/24	60	not relevant	24	89.0%	224 x 40 x 30
6937186142610	IT FIT 120/220-240/24	120	not relevant	24	90.0%	284 x 40 x 30
6937186142634	IT FIT 180/220-240/24	180	not relevant	24	92.0%	324 x 40 x 30
6937186142658	IT FIT 250/220-240/24	250	not relevant	24	93.0%	375 x 50 x 35

更多技术参数





产品特性

- 防护等级: IP20
- 工作温度范围: $-20^{\circ}\text{C} \sim +50^{\circ}\text{C}$
- 使用寿命: 高达 50,000 小时 (Tc max.)
- 可支持用于冷/热环境安装
- 输出功率高度稳定
- 高可靠性电子可逆保护 (短路/过载/过热)
- 支持独立式应用安装

安规认证



EAN 序列号	产品名称	额定输出功率 (W)	可调输出电流 (mA)	输出电压 (Vdc)	效率	尺寸 (L×W×H)(mm)
6977770438699	OT SLIM 30/220-240/24	30	not relevant	24.2	86.0%	315 x 282 x 145
6977770438712	OT SLIM 60/220-240/24	60	not relevant	24.2	90.0%	350 x 192 x 145
6977770438736	OT SLIM 100/220-240/24	100	not relevant	24.2	91.0%	387 x 192 x 150
6977770438750	OT SLIM 160/220-240/24	160	not relevant	24.2	92.0%	417 x 192 x 165
6977770438774	OT SLIM 250/220-240/24	250	not relevant	24.2	91.0%	357 x 312 x 100

更多技术参数





产品特性

- 可选光通量：
63mm: 245lm, 70mm:275lm
140mm:550lm, 280mm:1100lm/2000lm
560mm: 2200mm/4000mm
- 可选色温：2700K ~ 6500K,支持色温定制
- 显色指数Ra：90
- 色容差SDCM：小于3
- 纤薄设计，适配紧凑型灯具
- 小 LED 间距实现高均匀性
- 高压(HV)优化，支持非隔离设计；
低压(LV)适配 SELV系统。
- 光效最高可达206lm/W
- 寿命(L80/50)：>70,000小时

安规认证



更多技术参数





产品特性

- 拥有不同光通量、色温、显色性的完整产品组合
- 色温可选：2700K、3000K、3500K 或 4000K
- 模块效能高：在 $T_p = 85^\circ\text{C}$ 时，最高达 160lm/W
- 照明质量高，符合 IES TM30 - 15 标准
- 光通量输出可选范围为 1,000 至 5,000lm，多种型号可选
- 颜色一致性 < 3SDCM
- 采用行业标准外形和发光面尺寸（LES）
- 系统方案（COB + 灯座 + 驱动器）
- 驱动器灵活性高，可实现经济高效的系统
- 使用寿命长达 50,000 小时
- 5 年质保

安规认证

CE

更多技术参数





产品特性

- 颜色一致性: 2 SDCM
- 高光通量输出: 2000 lm
- 光束角: 15°, 24°, 40°, 60°
- 防护类型: IP20
- 兼容传统 MR16 灯具
- 精准光学控制, 无多重阴影问题
- 可更换前盖, 支持光学灵活扩展
- 双模式选项: 高输出 (HD) 与高效能 (HE)

更多技术参数





产品特性

- 支持蓝牙 Mesh 无线控制
- 调光范围: 1 ~ 100%
- 专为漫射吸顶灯和壁灯设计
- 低成本替代 CFL 灯具
- 驱动器集成于 LED 板
- 使用寿命: 60,000 小时 (Tc=30°C)
- LED 模块可拆卸安装
- 符合 ECTT 63774 光生物安全标准 (风险组 RG1)
- 触控保护设计, 简化灯具操作
- 高可靠性
- 易用性优化
- 简化热管理的紧凑设计
- 支持超薄高效灯具开发
- 低调制输出, 光质量更优
- 提供 5 年质保

安规认证



更多技术参数





产品特性

- 额定电压：24V | 48V
- 额定功率/米：4.0W ~ 25.8W
- 防护等级：IP00
- 显色指数 Ra：80 | 90
- 色温：2400K ~ 4000K
- 光通量/米：325lm ~ 4100lm
- 长度：3000mm ~ 18000mm
- 最小剪切长度：50mm | 100mm
- 光束角：120°
- 每米LED颗粒数：80颗
- 灯带与灯带之间，灯带首尾之间的色容差小于 2 SDCM
- 随时间变化的光色一致性偏差不超过1SDCM，测试依照 IEC 62717 @ 6,000 小时
- LED 寿命参照 IES LM-80 和 IES TM-21 标准，并由英飞特内部实验室测试
- 可信的光性能参数，参照 IES LM-79，EN13032-4 和 CIE S 025
- 准确的光源显色性，参照 IES TM-30-15
- 可靠耐用：采用连续板技术 (整卷 PCB 无需拼接)
- 抗震动性依照 IEC60068-2-6 和 IEC60068-2-64
- 无可见频闪及闪烁，参照 IEC TR 61547-1 和 IEC TR 63158
- 由通过 ISO9001、ISO 17025 认证，以及获得 ACCREDIA 或 VDE 认可的产品资质实验室进行测试
- 自带背胶，便于安装在诸多光滑表面上
- 高性能硅胶，具有极长的使用寿命和灵活性

安规认证



更多技术参数

24V Models:



48V Models:





产品特性

- 额定电压：24V | 48V
- 额定功率/米：4.0W ~ 26.4W
- 防护等级：IP66 / IP68
- 显色指数 Ra：80 | 90
- 色温：2400K ~ 4000K
- 光通量/米：430lm ~ 4000lm
- 长度：3000mm ~ 18000mm
- 最小剪切长度：50mm | 100mm
- 光束角：120°
- 每米LED颗粒数：80 颗
- 灯带与灯带之间，灯带首尾之间的色容差小于 2 SDCM
- 随时间变化的光色一致性偏差超过 1SDCM，测试依照 IEC 62717 @ 6,000 小时
- LED 寿命参照 IES LM-80 和 IES TM-21 标准，并由英飞特内部实验室测试
- 可信的光性能参数，参照 IES LM-79，EN13032-4 和 CIE S 025
- 准确的光源显色性，参照 IES TM-30-15
- 可靠耐用：采用连续板技术 (整卷 PCB 无需拼接)
- 抗震动性依照 IEC60068-2-6 和 IEC60068-2-64
- 无可见频闪及闪烁，参照 IEC TR 61547-1 和 IEC TR 63158
- 由通过 ISO9001、ISO 17025 认证，以及获得 ACCREDIA 或 VDE 认可的产品资质实验室进行测试
- 自带背胶，便于安装在诸多光滑表面上
- 高性能硅胶，具有极长的使用寿命和灵活性

安规认证



更多技术参数

24V Models:



48V Models:





产品特性

- 额定电压：24V
- 额定功率/米：6.1W ~ 21W
- 防护等级：IP00（无防护）/ IP68（防尘且可长时间浸入水中）
- 显色指数 Ra：80 ~ 95
- 色温：2500K ~ 8000K
- 光通量/米：800lm ~ 2100lm
- 长度：5000mm | 10000mm
- 最小剪切长度：50mm
- 光束角：120°
- 每米LED颗粒数：140 颗
- 整根 LED 灯带以及灯带之间的色彩均匀性优于2个标准色偏差(SDCM)
- 依据 IEC 62717 标准，在 6000 小时的测试中，光稳定性随时间变化通常为1个标准色偏差 (SDCM)
- LED 的使用寿命符合美国照明工程学会 (IES) 的 LM-80 和 IES TM-21 标准
- 按照 IES LM-79、EN13032-4 和国际照明委员会 (CIE) S 025 标准，具有可靠的光度参数
- 根据 IES TM-30-15 标准，能准确描述光源的显色性
- 出色的坚固性：采用单卷制造技术(灯带上无焊点)
- 依据 IEC60068-2-6 和 IEC60068-2-64 标准，适用于固定安装具备抗振性
- 根据 IEC TR 61547-1 和 IEC TR 63158 标准，无闪烁和频闪效应
- 由通过 ISO9001、ISO 17025 认证，以及获得 ACCREDIA 或 VDE 认可的产品资质实验室进行测试
- 由于背面有自粘胶带，可轻松安装在许多光滑表面上
- 使用高性能硅胶，以实现极长的使用寿命

安规认证



更多技术参数





产品特性

- 额定电压：24V | 48V
- 额定功率/米：3.5W ~ 27W
- 防护等级：IP00（无防护）/ IP66
- 显色指数 Ra：90+
- 色温：2700K ~ 6500K, TW, RGBW
- 光通量/米：400lm ~ 3000lm
- 长度：5000mm | 10000mm
- 最小剪切长度：50mm
- 光束角：120°
- 每米LED颗粒数：最多 168 颗
- 整条 LED 灯带以及灯带之间的色彩均匀性优于3个标准色偏差(SDCM)
- LED 的使用寿命符合美国照明工程学会(IES)的 LM-80 和 IES TM-21 标准
- 按照 IES LM-79、EN13032-4 和国际照明委员会(CIE) S 025 标准，具有可靠的光度参数
- 根据 IES TM-30-15 标准，能准确描述光源的显色性
- 依据 IEC60068-2-6 和 IEC60068-2-64 标准，适用于固定安装，具备抗振性
- 根据 IEC TR 61547-1 和 IEC TR 63158 标准，无闪烁和频闪效应
- 由通过 ISO9001、ISO 17025 认证，以及获得 ACCREDIA 和 VDE 认可的产品资质实验室进行测试
- 由于背面有自粘胶带，可轻松安装在许多光滑表面上
- 使用高性能硅胶，以实现极长的使用寿命

安规认证

CE

更多技术参数





Tec FLEX NeoGen IP00 & IP67

产品特性

- 额定电压:24V
- 额定功率/米:4.5W~15.3W
- 防护等级:IP00| IP67
- 显色指数Ra:80|90
- 色温:2400K~4000K
- 光通量/米:490m~2100lm
- 长度:5000mm
- 最小剪切长度:100mm
- 光束角:120°
- 每米LED颗粒数:70颗
- 每米70颗LED，实现高均匀度与均匀照明
- 单颗内置有源IC，确保灯带长度及供电波动下光通量恒定
- 灯带与灯带之间，灯带首尾之间的色容差小于3SDCM
- 可通过PWM（脉冲宽度调制）调光，调光范围1...100%
- 寿命长达50,000小时（L70B50&L80B10，基于Tp额定值）
- 快速可靠的保护，防止意外反接电源，最高耐受25 V
- 具备稳健的ESD防护，确保系统运行可靠
- 自带背胶，便于安装在诸多光滑表面上
- 单侧预焊线缆，安装快捷、安全
- 系统可搭配英飞特24 V恒压驱动电源、可选连接器及配件
- 100%意大利制造，提供5年产品质保及7年系统质保

安规认证



更多技术参数

IP00:



IP67:





产品特性

- 额定电压:24V
- 额定功率/米:4.5W~15.4W
- 防护等级:IP00| IP67
- 显色指数Ra:80|90
- 色温:2700K~4000K
- 光通量/米:470lm~2170lm
- 长度:5000mm
- 最小剪切长度:50mm
- 光束角:120°
- 每米LED颗粒数:140颗
- 每米140颗LED, 实现高均匀度与均匀照明
- 单颗内置有源IC, 确保灯带长度及供电波动下光通量恒定
- 灯带与灯带之间, 灯带首尾之间的色容差小于3SDCM
- 可通过PWM (脉冲宽度调制) 调光, 调光范围1...100%
- 寿命长达50,000小时 (L70B50&L80B10, 基于Tp额定值)
- 快速可靠的保护, 防止意外反接电源, 最高耐受25 V
- 具备稳健的ESD防护, 确保系统运行可靠
- 自带背胶, 便于安装在诸多光滑表面上
- 单侧预焊线缆, 安装快捷、安全
- 系统可搭配英飞特24 V恒压驱动电源、可选连接器及配件
- 100%意大利制造, 提供5年产品质保及7年系统质保

安规认证



更多技术参数

IP00:



IP67:





产品特性

- 额定电压：24V
- 额定功率/米：16.4W ~ 19.6W
- 防护等级：IP00
- 显色指数 Ra：90+RGB
- 色温：2200K ~ 6500K
- 光通量/米：575lm ~ 1275lm
- 长度：5100mm|6000mm
- 最小剪切长度：100mm
- 光束角：120°
- 每米LED颗粒数：50颗 | 120颗
- 均匀色彩变换
- 柔性可裁切模组，让设计更加灵活
- 安装简单，连接方便
- 自带背胶，便于安装在诸多光滑表面上

安规认证



更多技术参数





产品特性

- 额定电压：24V
- 额定功率/米：9.8W ~ 34.7W
- 防护等级：IP00
- 显色指数 Ra：90
- 色温：2700K ~ 4180K
- 光通量/米：1111lm ~ 3400lm
- 长度：3000mm | 9000mm
- 最小剪切长度：75mm
- 光束角：120°
- 每米LED颗粒数：187颗
- 灯带与灯带之间，灯带首尾之间的色容差小于 3 SDCM
- LED 寿命参照 IES LM-80 和 IES TM-21 标准，并由英飞特内部实验室测试
- 可靠耐用：采用连续板技术(整卷 PCB 无需拼接)
- 自带背胶，便于安装在诸多光滑表面上
- 非凡的设计和高品质材料

安规认证



更多技术参数





产品特性

- 额定电压：24V
- 额定功率/米：9.9W ~ 32W
- 防护等级：IP67
- 显色指数 Ra：80 | 90
- 色温：3100K | 3700K
- 光通量/米：1134lm ~ 3356lm
- 长度：3000mm | 9000mm
- 最小剪切长度：75mm
- 光束角：120°
- 每米LED颗粒数：187 颗
- 灯带与灯带之间，灯带首尾之间的色容差小于 3 SDCM
- LED 寿命参照 IES LM-80 和 IES TM-21 标准，并由英飞特内部实验室测试
- 可靠耐用：采用连续板技术(整卷 PCB 无需拼接)
- 自带背胶，便于安装在诸多光滑表面上
- 非凡的设计和高品质材料

安规认证



更多技术参数





LINEARlight FLEX Diffuse TOP

产品特性

- 额定电压：24V
- 额定功率/米：7.3W ~ 21W
- 防护等级：IP66/IP68
- 显色指数 Ra：80 | 90
- 色温：2440K ~ 7100K
- 光通量/米：460lm ~ 1550lm
- 长度：4000mm ~ 10000mm
- 最小剪切长度：50mm
- 光束角：120°
- 每米LED颗粒数：140 颗
- 采用高性能硅胶，提供高达IP68的防护等级
- 可靠连接：特殊设计的 IP67 连接器可防止液体通过导线进入灯带
- 可用于户外环境：防紫外，耐盐雾（防紫外参考标准ISO 4892-2-Method A，耐盐雾参考IEC 60068-2-52 severity 1)

安规认证



更多技术参数





产品特性

- 额定电压: 24V
- 额定功率/米: 7W ~ 21W
- 防护等级: IP66/IP67 | IP66/IP68 | IP66
- 显色指数 Ra: 80 | 90
- 色温: 2300K ~ 6900K
- 光通量/米: 340lm ~ 1050lm
- 长度: 4000mm ~ 10000mm
- 最小剪切长度: 50mm
- 光束角: 120°
- 每米LED颗粒数: 140 颗
- 采用高性能硅胶, 提供高达IP68的防护等级
- 可靠连接: 特殊设计的 IP67 连接器可防止液体通过导线进入灯带
- 可用于户外环境:防紫外, 耐盐雾 (防紫外参考标准ISO 4892-2-Method A, 耐盐雾参考IEC 60068-2-52 severity 1)

安规认证



更多技术参数





产品特性

- 额定电压：24V
- 额定功率/米：18.0W
- 防护等级：IP67
- 显色指数 Ra：RGB
- 色温：4000K
- 光通量/米：170lm
- 长度：5000mm
- 最小剪切长度：100mm
- 光束角：120°
- 每米LED颗粒数：70 颗
- 柔和淡雅的色调来自高显色白光LED的加入（4000K）
- 长寿命：50,000 小时

安规认证

CE

更多技术参数





产品特性

- 额定电压: 24V
- 额定功率/米: 18.0W
- 防护等级: IP67
- 显色指数 Ra: RGB
- 色温: 4000K
- 光通量/米: 170lm
- 长度: 5000mm
- 最小剪切长度: 100mm
- 光束角: 120°
- 每米LED颗粒数: 70 颗
- 柔和淡雅的色调来自高显色白光LED的加入 (4000K)
- 长寿命: 50,000 小时

安规认证



更多技术参数



▶ 亚太地区

英飞特电子(杭州)股份有限公司

浙江省杭州市滨江区江虹路459号英飞特科技园(310052)
Tel: +86-571-56565800
E-mail: sales@inventronicsglobal.com

广州英飞特科技有限公司深圳分公司

深圳市南山区沙河西路3151号健兴科技大厦B座二楼
Tel: +86-571-56565800
E-mail: sales@inventronicsglobal.com

英飞特电子印尼办事处

JB Tower 10th floor
Jl. Kebon Sirih no. 48-50 Gambir, Jakarta, 10110, Indonesia
Tel: +62 21 5095 8096
Email: id-sales@inventronicsglobal.com

英飞特电子新加坡办事处

7 Holland Village Way,
Lobby B, #05-03 / 04 / 05,
Singapore 275748
Tel: +65 9337 5247
E-mail: sg-sales@inventronicsglobal.com

广州英飞特科技有限公司

广州市番禺区钟村街福华路15号1105-1107
E-mail: ds_mktg@inventronicsglobal.com

英飞特电子日本办事处

Regus Business Center, Shin Kokusai Building 8F,
3-4-1 Marunouchi, Chiyoda-Ku, Japan 100-0005
Tel: +81-9055297496
Email: jp-sales@inventronicsglobal.com

英飞特电子韩国分公司

Suite-615, 501, Teheran-ro, Gangnam-gu, Seoul, Republic of
Korea (06168)(V-flex)
E-mail: kr-sales@inventronicsglobal.com

英飞特电子马来西亚分公司

Level 4, Uptown 7, Jalan SS21/39, Damansara Utama,
47400 Petaling Jaya, Selangor, Malaysia
Tel: +6012 398 1085
E-mail: my-sales@inventronicsglobal.com

▶ 欧洲地区

英飞特电子欧洲公司

Polluxstraat 21, 5047 RA Tilburg, The Netherlands
Tel: +31-857-470-061
Email: eu-sales@inventronicsglobal.com

英飞特电子意大利公司

Via Castagnole 65/A, 31100 Treviso, Italy
Email: support@inventronicsglobal.com

英飞特电子德国公司

Parkring 31-33, 85748 Garching, Germany
Email: support@inventronicsglobal.com

英飞特电子法国公司

18 Rue Gaston Romazzotti, 67120 Molsheim, France
Tel: +33 3 68 41 88 99
Email: support@inventronicsglobal.com

▶ 美洲地区

英飞特电子美国公司

2825 S Tulsa Ave. Oklahoma City, OK 73108 USA
Tel: +1-405-600-7480
E-mail: usa-sales@inventronicsglobal.com

英飞特电子巴西办事处

Barueri/SP, Brazil
Tel: +55(11)2680-8310
E-mail: usa-sales@inventronicsglobal.com

英飞特电子墨西哥公司

Carretera San Martín de las Flores #520
Building 8A Parque Industrial Prologis El Salto
San Pedro Tlaquepaque, Jalisco, Mexico
Tel: +521 3338634039
E-mail: usa-sales@inventronicsglobal.com

▶ 中东与非洲地区

英飞特电子阿联酋公司

#405 E wing HQ Building, DSO, Dubai, UAE
E-mail: support@inventronicsglobal.com



请扫码获取更多地区
销售联系方式



inventronicsglobal.com

▶ 印度地区

英飞特电子印度公司

Head Office: 4th & 5th Floor, B-Wing, Skyheights, Valipeer
Road, Kalyan (west), Pin Code-421301
Factory: Survey No.15, All India Logistics Park, Janval Village,
Lonad Village Road, Taluka- Bhiwandi -421 302-Thane
Tel: +91-9845054416
E-mail: in-sales@inventronicsglobal.com