

产品特性

- 效率高达 93.5%
- 全功率宽输出电流范围（恒功率）
- 多种调光控制可选：0-5V, 0-10V, PWM, 时控
- 防雷保护：差模 6kV, 共模 10kV
- 全方位保护：过温保护，过压保护，短路保护
- IP67 且适用于 UL 干燥，潮湿及多水环境
- SELV
- 可用于北美 Class I, Division 2 的危险场合
- 温度限制型 (UL Type TL)
- 7 年质保



产品描述

EUG-150SxxxDT系列为150W可编程驱动器产品，其输入电压范围为90-305Vac，且具有超高的功率因数。此系列产品是专为工矿灯，隧道灯及路灯等应用而设计。超高的效率，紧凑的外壳设计，良好的散热，极大地提高了产品的可靠性，并延长了产品的寿命。全方位的保护，包括防雷保护、过压保护、短路保护及过温保护，更是保证了此款产品的无障碍运转。

型号列表

输出电流 可调范围(mA)	全功率输出 电流范围(mA) ⁽¹⁾	输出电流 缺省值(mA)	输出电压 范围(Vdc)	最大输出 功率(W)	效率 ⁽²⁾	功率因数		型号 ⁽³⁾⁽⁴⁾
						120Vac	220Vac	
45-700	450-700	530	117-333	150	93.5%	0.99	0.96	EUG-150S070DT
70-1050	700-1050	700	75-214	150	93.5%	0.99	0.96	EUG-150S105DT
140-2100	1400-2100	1400	38-107	150	92.5%	0.99	0.96	EUG-150S210DT ⁽⁵⁾
245-3500	2450-3500	3150	22-61	150	92.0%	0.99	0.96	EUG-150S350DT ⁽⁵⁾
385-5600	3850-5600	4200	14-39	150	92.0%	0.99	0.96	EUG-150S560DT ⁽⁵⁾

- 注： (1) 150W 全功率最大输出电流范围
 (2) 测试条件：220Vac（详见下文“规格概述”）
 (3) 认证电压范围：UL, FCC 100-277Vac 或 100-300Vdc; 其他：100-240Vac 或 100-250Vdc（除 KS）
 (4) 所有型号均已获得 CE 和 KS 认证，除 EUG-150S070DT
 (5) SELV 输出

I-V 工作区域

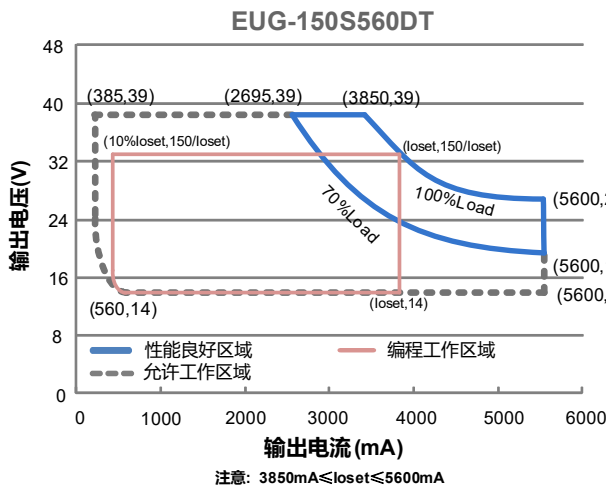
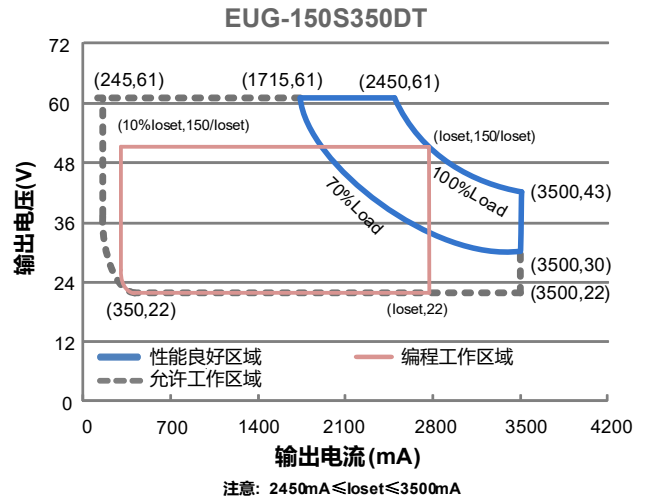
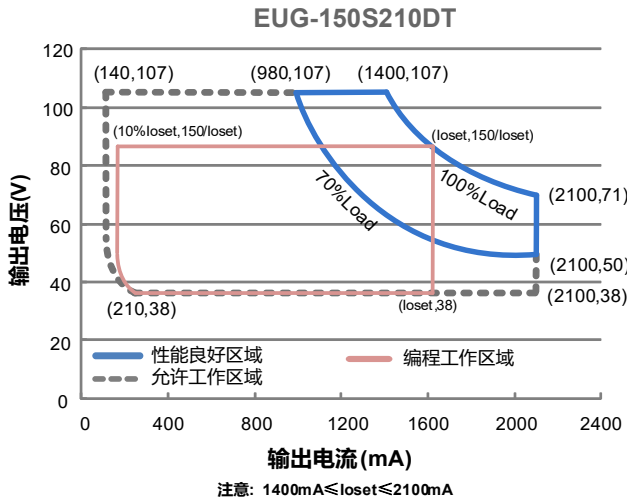
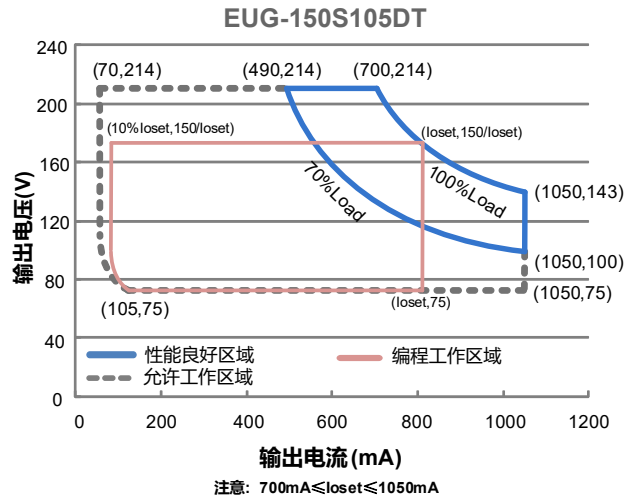
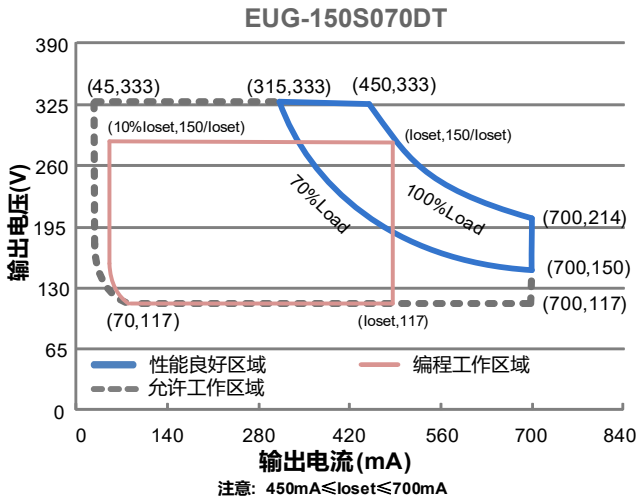

输入性能

参数	最小值	典型值	最大值	备注
输入 AC 电压范围	90 Vac	-	305 Vac	
输入 DC 电压范围	100 Vdc	-	300 Vdc	
输入频率范围	47 Hz	-	63 Hz	
漏电流	-	-	0.75 MIU	UL 8750; 277Vac/ 60Hz
	-	-	0.70 mA	IEC 60598-1; 240Vac/ 60Hz
输入电流	-	-	1.87 A	100%负载, 100Vac
	-	-	0.81 A	100%负载, 220Vac
浪涌电流 (I _{2t})	-	-	1.98 A ² s	220Vac, 25℃环温 (冷机启动), 10%I _{pk} -10%I _{pk} 持续时间=712 μs; 详情请参阅浪涌电流曲线
功率因数	0.90	-	-	100-277Vac, 50-60Hz, 70%-100%负载 (105-150 W)
总谐波失真	-	-	20%	
总谐波失真	-	-	10%	220-240Vac, 50-60Hz, 75%-100%负载 (112.5-150 W)

输出性能

参数	最小值	典型值	最大值	备注
电流精度	-5%I _o set	-	5%I _o set	100%负载
输出电流设置范围(I _o set)				
EUG-150S070DT	45 mA	-	700 mA	
EUG-150S105DT	70 mA	-	1050 mA	
EUG-150S210DT	140 mA	-	2100 mA	
EUG-150S350DT	245 mA	-	3500 mA	
EUG-150S560DT	385 mA	-	5600 mA	
恒功率输出电流设置范围				
EUG-150S070DT	450 mA	-	700 mA	
EUG-150S105DT	700 mA	-	1050 mA	
EUG-150S210DT	1400 mA	-	2100 mA	
EUG-150S350DT	2450 mA	-	3500 mA	
EUG-150S560DT	3850 mA	-	5600 mA	
总输出电流纹波(pk-pk)	-	5%I _o max	10%I _o max	100%负载, 20 MHz BW
< 200Hz 输出电流纹波 (pk-pk)	-	2%I _o max	-	100%负载
启动过冲电流	-	-	10%I _o max	100%负载
空载输出电压				
EUG-150S070DT	-	-	370 V	
EUG-150S105DT	-	-	235 V	
EUG-150S210DT	-	-	120 V	
EUG-150S350DT	-	-	75 V	
EUG-150S560DT	-	-	48 V	
线性调整率	-	-	±0.5%	100%负载
负载调整率	-	-	±1.5%	

输出性能

参数	最小值	典型值	最大值	备注
开机启动时间	-	-	1.0 s	120Vac, 70%-100%负载
	-	-	0.5 s	220Vac, 70%-100%负载
输出电流温度系数	-	0.03%/°C	-	壳温=0°C ~Tc 最大值
12V 输出线电压	10.8 V	12 V	13.2 V	
12V 输出线电流	0 mA	-	20 mA	参考地为“Dim-“

规格概述

参数	最小值	典型值	最大值	备注
效率@120Vac				
EUG-150S070DT				
Io= 450 mA	87.5%	90.5%	-	
Io= 700 mA	87.0%	90.0%	-	
EUG-150S105DT				
Io= 700 mA	88.0%	91.0%	-	
Io=1050 mA	87.0%	90.0%	-	
EUG-150S210DT				
Io=1400 mA	87.0%	90.0%	-	100%负载, 25° 环温; 冷机时, 效率降低约 2%
Io=2100 mA	87.0%	90.0%	-	
EUG-150S350DT				
Io=2450 mA	87.0%	90.0%	-	
Io=3500 mA	86.5%	89.5%	-	
EUG-150S560DT				
Io=3850 mA	86.5%	89.5%	-	
Io=5600 mA	85.0%	88.0%	-	
效率@220Vac				
EUG-150S070DT				
Io= 450 mA	91.5%	93.5%	-	
Io= 700 mA	90.5%	92.5%	-	
EUG-150S105DT				
Io= 700 mA	91.5%	93.5%	-	
Io=1050 mA	90.5%	92.5%	-	
EUG-150S210DT				
Io=1400 mA	90.5%	92.5%	-	100%负载, 25° 环温; 冷机时, 效率降低约 2%
Io=2100 mA	90.0%	92.0%	-	
EUG-150S350DT				
Io=2450 mA	90.0%	92.0%	-	
Io=3500 mA	90.0%	92.0%	-	
EUG-150S560DT				
Io=3850 mA	90.0%	92.0%	-	
Io=5600 mA	88.5%	90.5%	-	

规格概述

参数	最小值	典型值	最大值	备注
效率@277Vac EUG-150S070DT Io= 450 mA	92.0%	94.0%	-	100%负载, 25° 环温; 冷机时, 效率降低约 2%
Io= 700 mA	91.0%	93.0%	-	
EUG-150S105DT Io= 700 mA	91.5%	93.5%	-	
Io=1050 mA	91.0%	93.0%	-	
EUG-150S210DT Io=1400 mA	91.0%	93.0%	-	
Io=2100 mA	90.0%	92.0%	-	
EUG-150S350DT Io=2450 mA	90.5%	92.5%	-	
Io=3500 mA	90.5%	92.5%	-	
EUG-150S560DT Io=3850 mA	90.0%	92.0%	-	
Io=5600 mA	88.5%	90.5%	-	
平均无故障时间	-	271,000 Hours	-	220Vac, 环温 25°C, 80%负载(MIL-HDBK-217F)
寿命时间	-	99,000 Hours	-	220Vac, 80%负载, 壳温 70°C, 详情请参照寿命曲线
安规壳温	-40°C	-	+90°C	
质保壳温	-40°C	-	+75°C	7 年质保所对应的质保壳温, 详见英飞特质保声明
限制壳温	-40°C	-	+78°C	
储存温度	-40°C	-	+85°C	湿度: 5%RH to 100%RH
尺寸 英寸 (L × W × H) 毫米 (L × W × H)	7.40 × 2.66 × 1.56 188 × 67.5 × 39.7			含挂耳尺寸: 8.23 × 2.66 × 1.56 209 × 67.5 × 39.7
净重	-	1100 g	-	

调光概述

参数	最小值	典型值	最大值	备注
0~5V/0~10V 线上最大电压	-20 V	-	20 V	
0~5V/0~10V 线上输出电流	200 uA	300 uA	450 uA	Vdim(+) = 0 V

调光概述

参数		最小值	典型值	最大值	备注
调光输出范围	EUG-150S070DT EUG-150S105DT EUG-150S210DT EUG-150S350DT EUG-150S560DT	10%loset	-	loset	450 mA ≤ loset ≤ 700 mA 700 mA ≤ loset ≤ 1050 mA 1400 mA ≤ loset ≤ 2100 mA 2450 mA ≤ loset ≤ 3500 mA 3850 mA ≤ loset ≤ 5600 mA
	EUG-150S070DT EUG-150S105DT EUG-150S210DT EUG-150S350DT EUG-150S560DT	45 mA 70 mA 140 mA 245 mA 385 mA	-	loset	45 mA ≤ loset < 450 mA 70 mA ≤ loset < 700 mA 140 mA ≤ loset < 1400 mA 245 mA ≤ loset < 2450 mA 385 mA ≤ loset < 3850 mA
0-5V 推荐调光输入		0 V	-	5 V	0-5V 调光需通过英飞特编程软件设置
0-10V 推荐调光输入		0 V	-	10 V	调光缺省设置是正逻辑 0-10V 调光模式。
PWM 高电平		3 V	-	10 V	PWM 调光需通过英飞特编程软件设置
PWM 低电平		-0.3 V	-	0.6 V	
PWM 频率范围		200 Hz	-	2 KHz	
PWM 占空比		1%	-	99%	

安全与电磁兼容标准

安全目录	标准
UL/CUL	UL 8750,CAN/CSA-C22.2 No. 250.13
CE	EN 61347-1, EN 61347-2-13
CB	IEC 61347-1, IEC 61347-2-13
KS	KS C 7655
EMI 标准	备注
EN IEC 55015/KS C 9815 ⁽¹⁾	Conducted emission Test &Radiated emission Test
EN IEC 61000-3-2	Harmonic current emissions
EN 61000-3-3	Voltage Fluctuations & Flicker
FCC Part 15 ⁽¹⁾	ANSI C63.4 Class B
	This device complies with Part 15 of the FCC Rules. Operation is subject to the following two conditions: [1] this device may not cause harmful interference, and [2] this device must accept any interference received, including interference that may cause undesired Operation.
EMS 标准	备注
EN 61000-4-2	Electrostatic Discharge(ESD): 8kV air discharge, 4kV contact discharge
EN 61000-4-3	Radio-Frequency Electromagnetic Field Susceptibility Test-RS
EN 61000-4-4	Electrical Fast Transient/Burst-EFT

安全与电磁兼容标准

EMS 标准	备注
EN 61000-4-5	Surge Immunity Test: AC Power Line: Differential Mode 6 kV, Common Mode 10 kV ⁽²⁾
EN 61000-4-6	Conducted Radio Frequency Disturbances test-CS
EN 61000-4-8	Power Frequency Magnetic Field Test
EN 61000-4-11	Voltage Dips
EN 61547/KS C 9547	Electromagnetic Immunity Requirements Applies To Lighting Equipment

- 注：(1) 电源满足 EMI 标准，但由于电源作为灯具系统的一部分，需结合灯具(终端设备)进行 EMI 相关确认。
 (2) 当进行耐压测试时，位于驱动器输入端盖上的气体放电管接地/断开装置(螺母和金属锁片)，需要被临时性地移除，以防止驱动器内部的气体放电管功能性动作(参见 IEC 60598-1-10.2)。待测试完成后，螺母和金属锁片必须被重新安装，以恢复电力线对地的浪涌保护功能，并且确保金属锁片与端盖之间的可靠性接触。

寿命对壳温曲线

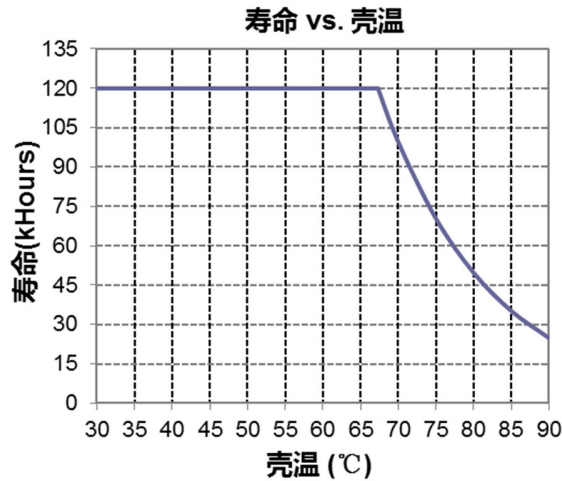

浪涌曲线

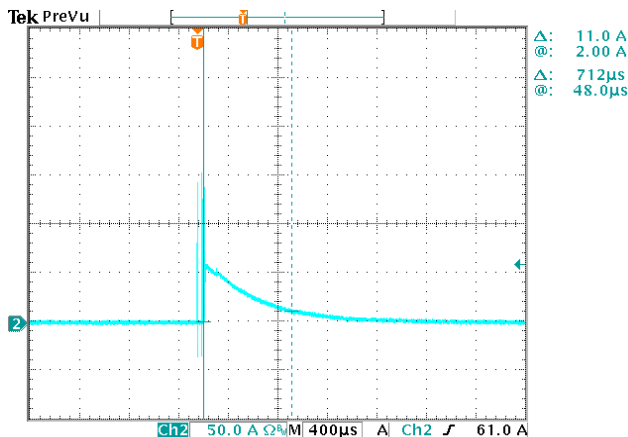

效率曲线

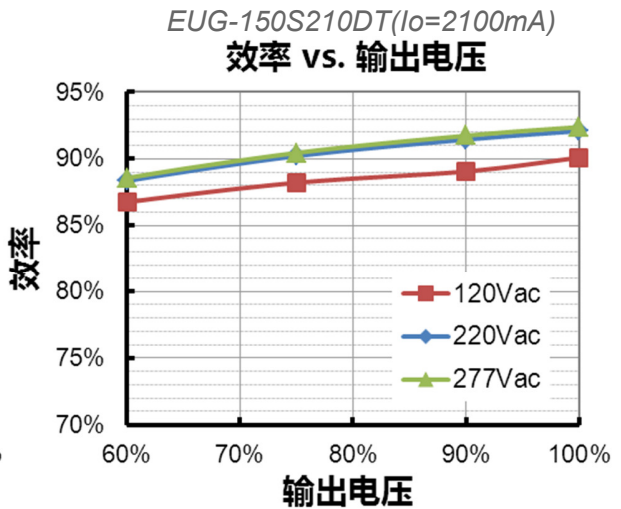
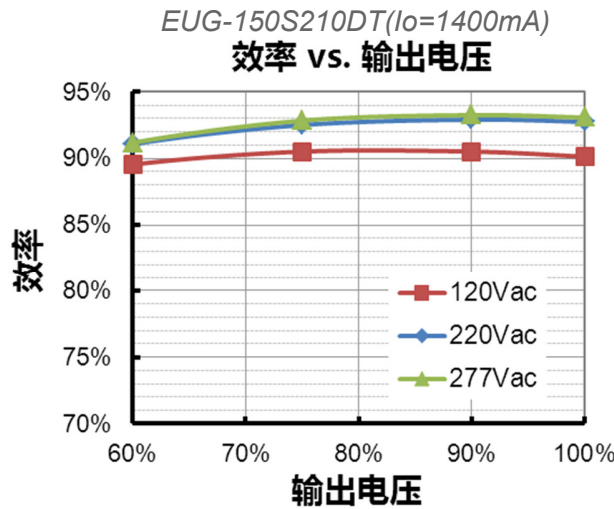
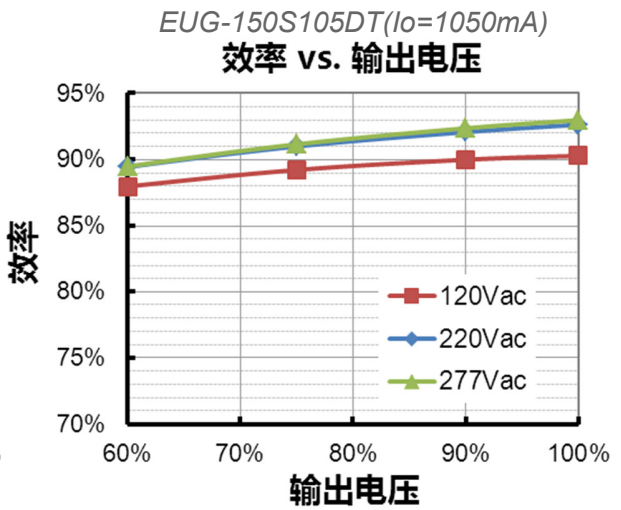
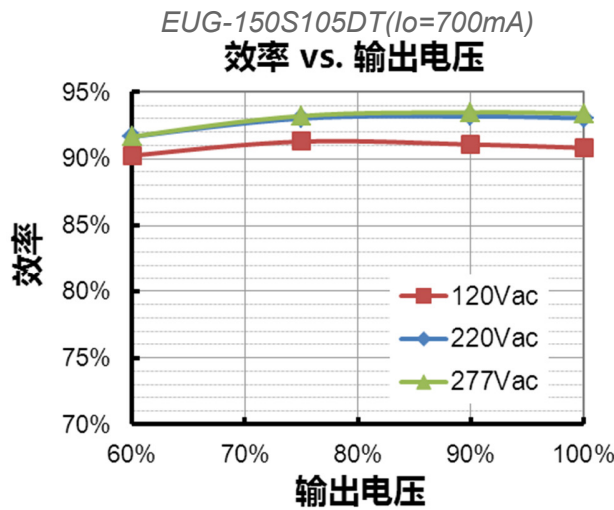
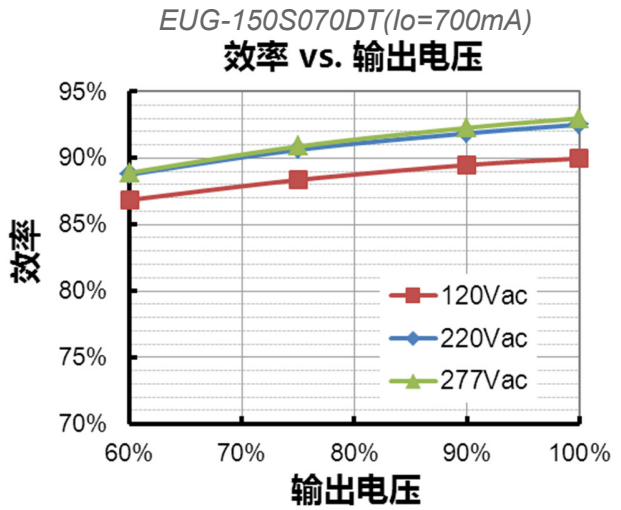
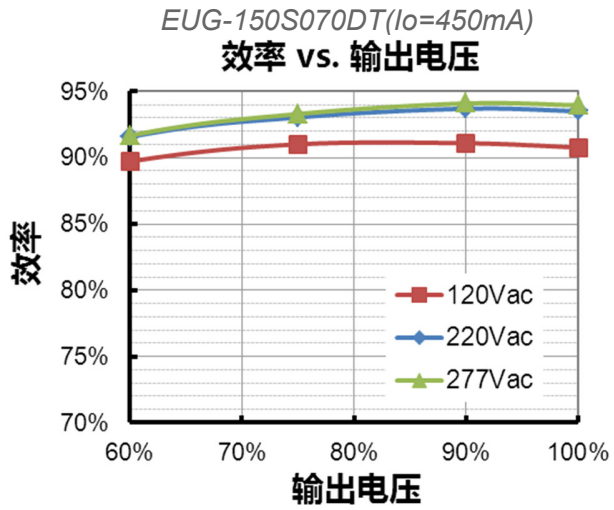

EUG-150S350DT($I_o=2450mA$)

效率 vs. 输出电压

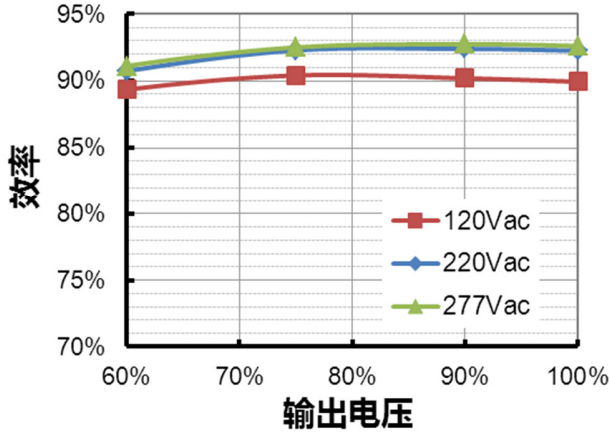

EUG-150S350DT($I_o=3500mA$)

效率 vs. 输出电压

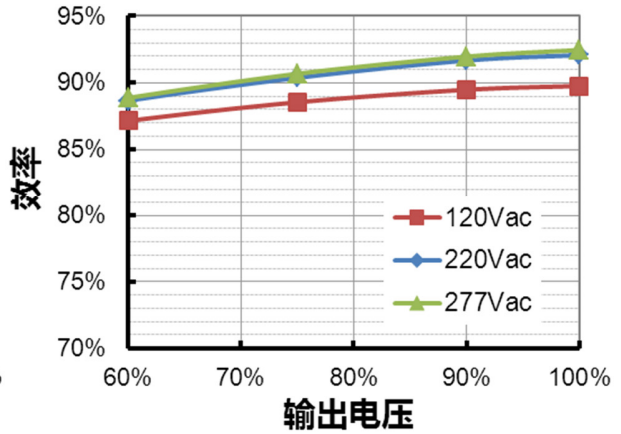

EUG-150S560DT($I_o=3850mA$)

效率 vs. 输出电压

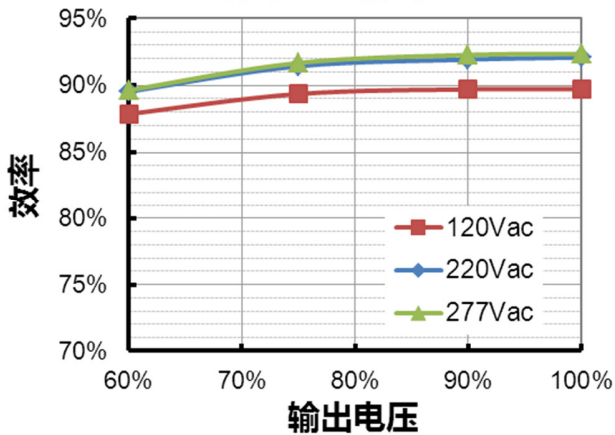

EUG-150S560DT($I_o=5600mA$)

效率 vs. 输出电压

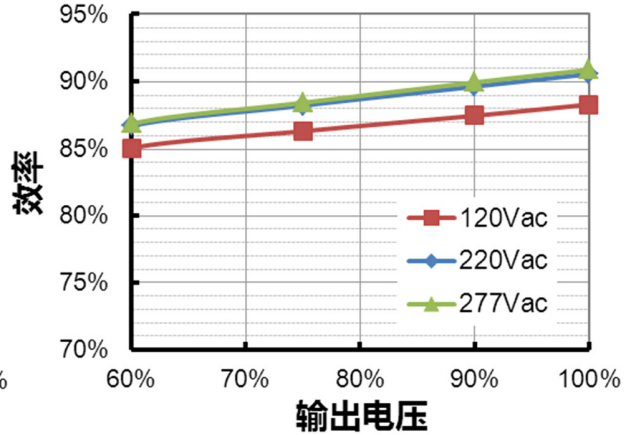

功率因数曲线

功率因数 vs. 负载

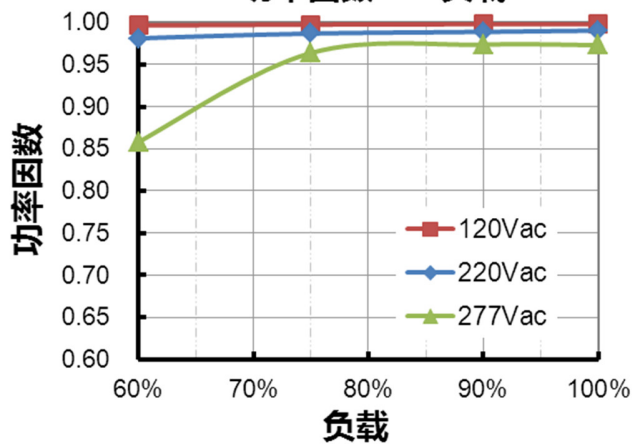

总谐波失真曲线

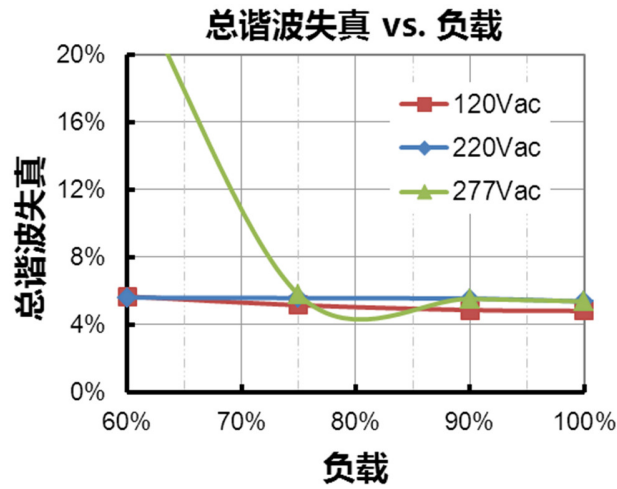

保护功能

参数	备注
过温保护	降电流模式。过温解除时，电流自动恢复。
短路保护	自恢复模式。短路时，产品无损伤。短路解除时，可自动恢复。
过压保护	输出电压会限制在规定范围内。

调光

● 0-5V 调光

以下为调光示意图：



示意图 1：正逻辑



示意图 2: 负逻辑

注:

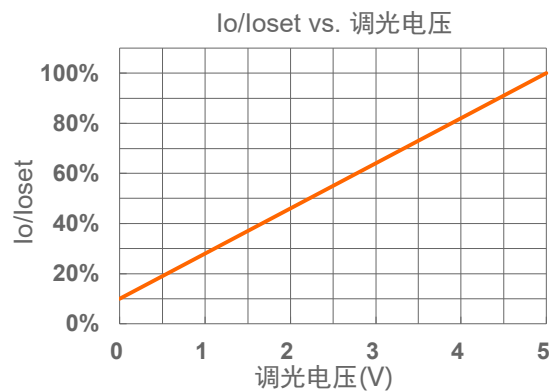
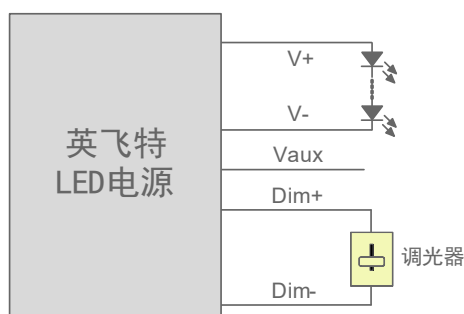
1. 不能将调光地线 Dim- 连接到输出线 V- 或者 V+ 上, 否则驱动器无法正常工作。
2. 可用 0-5V 电压信号源或者无源元件, 比如稳压管, 来替代调光器。
3. 当调光方式为 0-5V 负逻辑调光, 且调光线 Dim+ 悬空时, 驱动器输出最大电流。

● 0-10V 调光

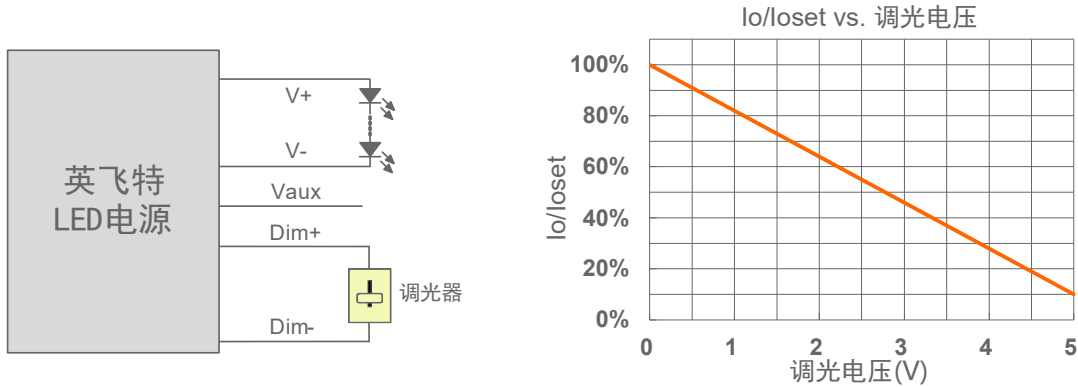
以下为调光示意图:



示意图 3: 正逻辑



示意图 4: 负逻辑

注:

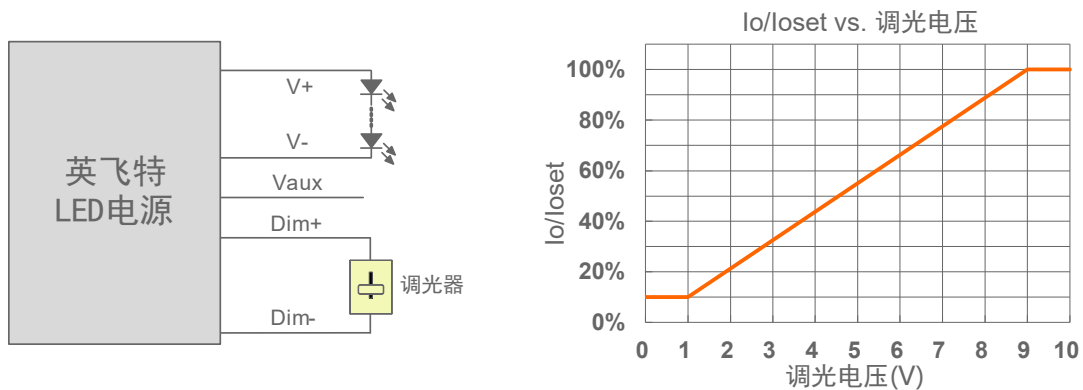
1. 不能将调光地线 Dim- 连接到输出线 V- 或者 V+ 上, 否则驱动器无法正常工作。
2. 可用 0-10V 电压信号源或者无源元件, 比如稳压管, 来替代调光器。
3. 当调光方式为 0-10V 负逻辑调光, 且调光线 Dim+ 悬空时, 驱动器输出最小电流。

● **PWM 调光**

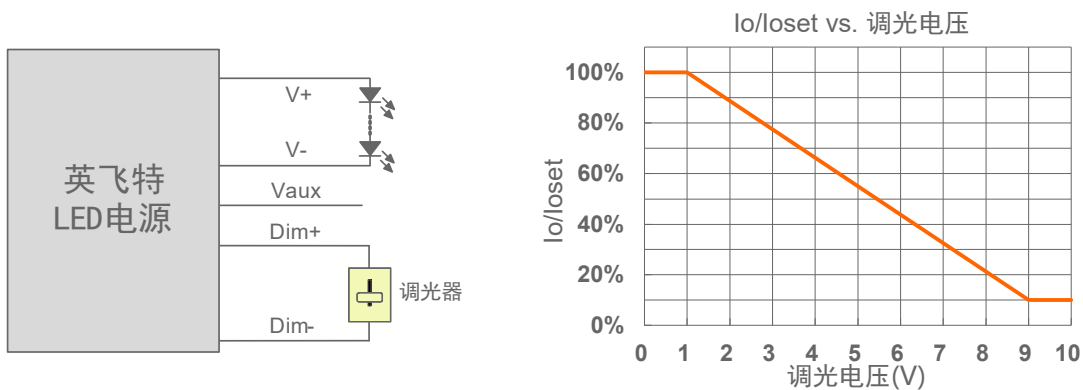
以下为调光示意图:



示意图 5: 正逻辑



示意图 6: 负逻辑

注:

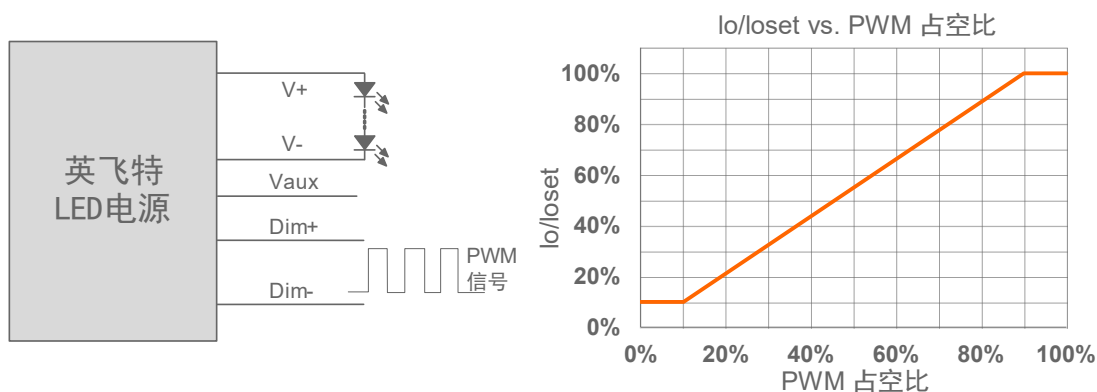
1. 不能将调光地线 Dim- 连接到输出线 V- 或者 V+ 上, 否则驱动器无法正常工作。
2. 当调光方式为 PWM 负逻辑调光, 且调光线 Dim+ 悬空时, 驱动器输出最小电流。

● 时控调光

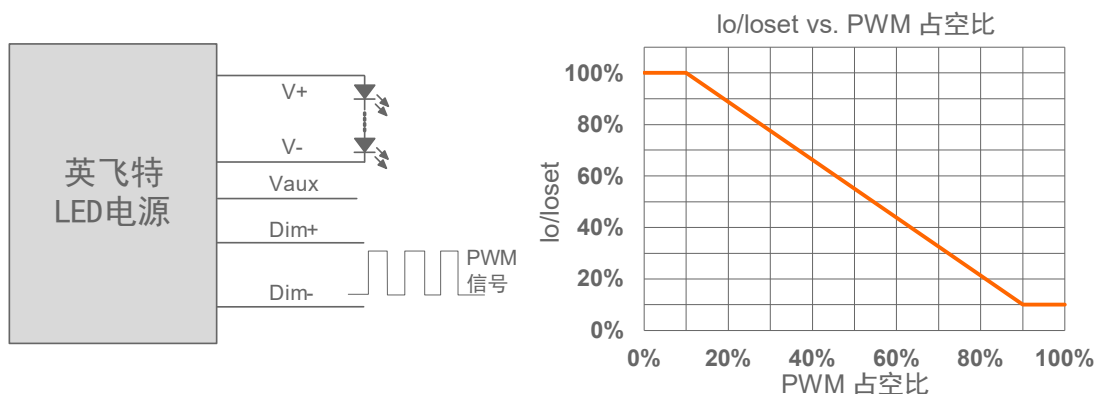
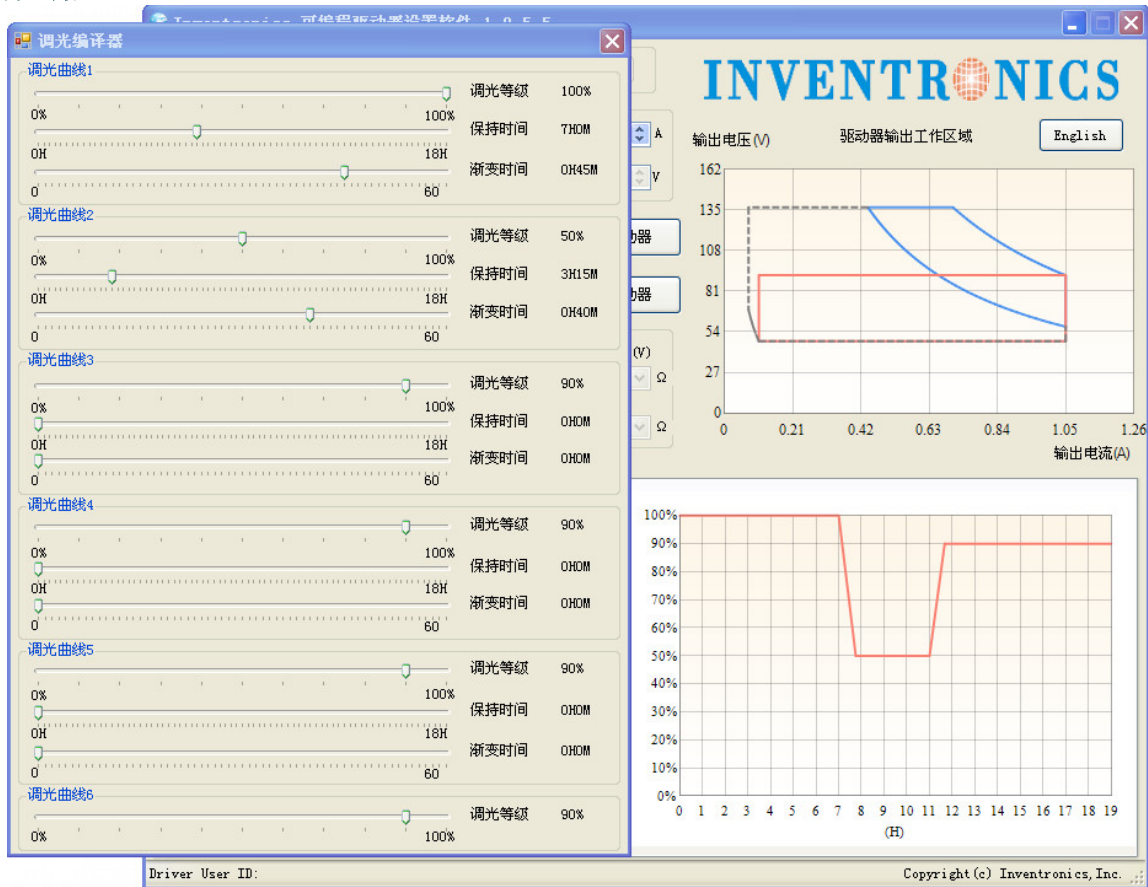

移动滑块可进行调光曲线设置

编程连接示意图



注：驱动器在编程过程中无需上电。

● 详情请参阅 [PRG-MUL2](#) (编程器) 规格书。

机构图

EUG-150S070DT

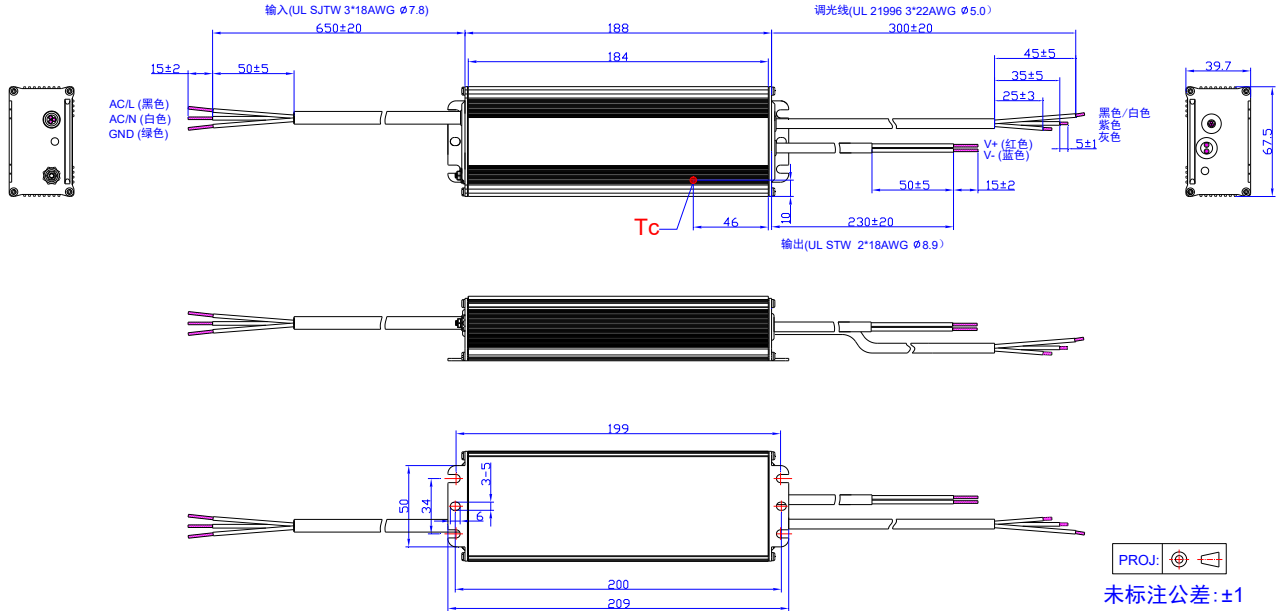

其他

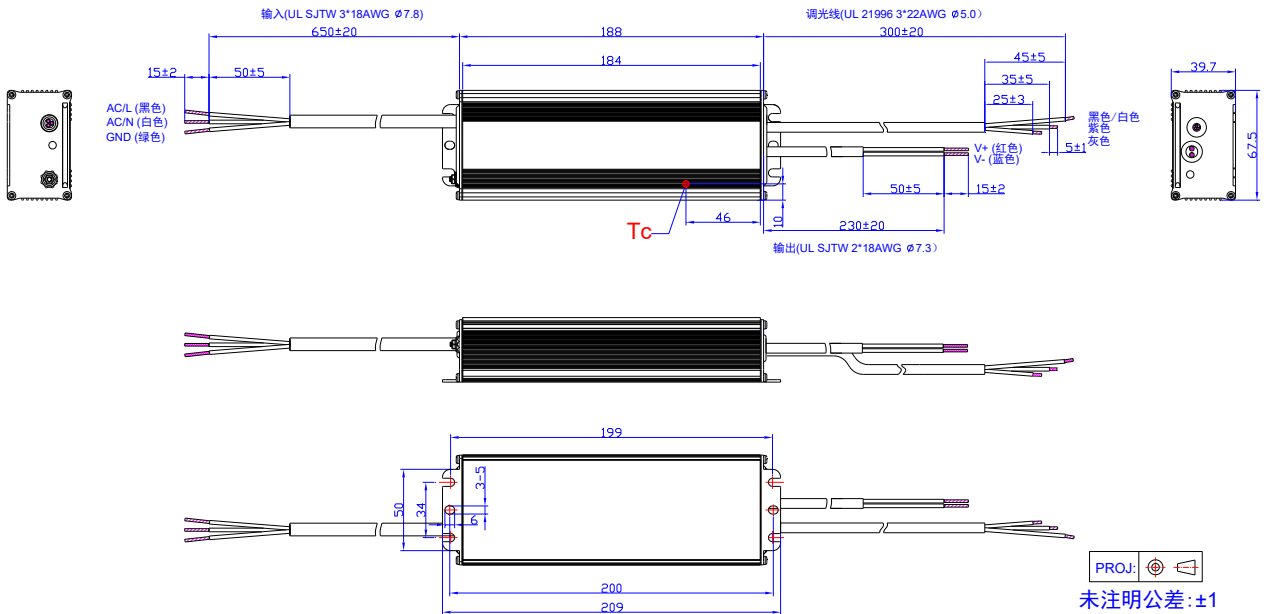

符合 RoHS 要求

我们的产品符合欧盟 RoHS 指令 2011/65/EU 及其最新修订指令 (EU) 2015/863。

修订记录

修改时间	版本	修改描述		
		项目	从	至
2015-08-07	A	发行	/	/
2015-11-24	B	机构图	/	更新
2016-01-12	C	KS	/	新增
		产品特性	/	更新
		EUG-150S070DT	/	新增
		机构图	/	更新
2016-04-07	D	产品特性	/	更新
		输入性能	输入电流	更新
		规格概述	限制壳温	新增
		规格概述	含挂耳尺寸	新增
		规格概述	净重	新增
		安全与电磁兼容标准	/	更新
		机构图	/	更新
2017-07-04	E	产品特性	/	更新
		型号列表	/	更新
		输出电流温度系数	/	更新
		尺寸	/	更新
		安全与电磁兼容标准	/	更新
		机构图	/	更新
2017-10-26	F	产品特性	7 年质保	新增
		输入性能	THD/PF	更新
		质保壳温	/	更新
2018-01-31	G	产品描述	/	更新
		规格概述	寿命时间	更新
		规格概述	质保壳温	更新
		寿命对壳温曲线	/	更新
2026-03-17	H	格式	/	更新
		产品实拍图	/	更新
		CB, KCC 标识	/	新增
		型号列表	备注(4)	更新
		安全与电磁兼容标准	/	更新
		符合 RoHS 要求	/	更新