

产品特性

- 效率高达 89%
- 第二代性能升级产品
- 主动式功率因数校正 (典型值 0.95)
- 恒流输出
- 0-10V 调光控制
- 防雷保护: 差模 4kV, 共模 6kV
- 全方位保护: 过压保护, 短路保护, 过载保护, 过温保护
- IP67
- SELV
- 5 年质保



产品描述

EUC-036SxxxDV(SV)系列为 36W IP67 恒流驱动器产品, 其输入电压范围为 90~305Vac, 且具有超高的功率因数。此系列产品是专为建筑照明, 装饰照明, 隧道及街道照明而设计。高效率及良好的散热极大地提高了产品的可靠性, 并延长了产品的寿命。全方位的保护, 包括防雷保护、过压保护、短路保护、过载保护及过温保护, 更是保证了此款产品的无障碍运转。

型号列表

输出 电流	输入电压 范围 (1)	输出电压 范围	最大输出 功率	效率 (2)	功率因数		型号 (3)
					120Vac	220Vac	
350 mA	90 ~ 305 Vac	52~103 Vdc	36 W	89%	0.96	0.95	EUC-036S035DV(SV)
450 mA	90 ~ 305 Vac	40~80 Vdc	36 W	88%	0.96	0.95	EUC-036S045DV(SV)
700 mA	90 ~ 305 Vac	26~52 Vdc	36 W	88%	0.96	0.95	EUC-036S070DV(SV)
1050 mA	90 ~ 305 Vac	18~35 Vdc	36 W	87%	0.96	0.95	EUC-036S105DV(SV)
1400 mA	90 ~ 305 Vac	13~26 Vdc	36 W	86%	0.96	0.95	EUC-036S140DV(SV)
1750 mA	90 ~ 305 Vac	11~21 Vdc	36 W	85%	0.96	0.95	EUC-036S175DV(SV)

注: (1) 认证输入电压范围: 100-240Vac。

(2) 测试条件: 220Vac, 100%负载。

(3) SELV。

输入性能

参数	最小值	典型值	最大值	备注
输入电压范围	90 Vac	-	305 Vac	
输入频率范围	47 Hz	-	63 Hz	

输入性能

参数	最小值	典型值	最大值	备注
漏电流	-	-	0.70 mA	IEC 60598-1; 240Vac/60Hz
输入电流	-	-	0.6 A	100Vac, 100%负载
	-	-	0.3 A	220Vac, 100%负载
浪涌电流(I ² t)			0.57 A ² s	220Vac, 25°C环温 (冷机启动), 10%-10%持续时间 400μs; 详情请参阅浪涌曲线
功率因数	0.90	-	-	100~277Vac, 75%~100%负载 (27~36W)
总谐波失真	-	-	20%	

输出性能

参数	最小值	典型值	最大值	备注
电流精度	-5%I _o	-	5%I _o	
空载输出电压				
I _o = 350 mA	-	-	114 V	
I _o = 450 mA	-	-	87 V	
I _o = 700 mA	-	-	58 V	
I _o = 1050 mA	-	-	39 V	
I _o = 1400 mA	-	-	31 V	
I _o = 1750 mA	-	-	26 V	
总输出电流纹波(pk-pk)	-	-	50%I _o	与 LED 灯具 V-I 曲线有关
输出过冲/下冲	-	-	10%I _o	100% 负载
线性调整率	-	-	±1%	100% 负载
负载调整率	-	-	±3%	
开机启动时间	-	0.6 s	1.0 s	120Vac, 75%~100%负载
	-	0.3 s	0.5 s	220Vac, 75%~100%负载
温度系数	-	0.2%/°C	-	壳温=0~T _c 最大值
12V 输出线电压	10.8 V	12 V	13.2 V	
12V 输出线电流	0 mA	-	20 mA	参考地为“Dim-”.

规格概述

参数	最小值	典型值	最大值	备注
效率@120Vac: I _o = 350 mA I _o = 450 mA I _o = 700 mA I _o = 1050 mA I _o = 1400 mA I _o = 1750 mA	87% 86% 86% 85% 85% 84%	89% 88% 87% 86% 86% 85%	- - - - - -	100%负载, 25°C环温
效率@220Vac: I _o = 350 mA I _o = 450 mA I _o = 700 mA I _o = 1050 mA I _o = 1400 mA I _o = 1750 mA	87% 86% 86% 85% 85% 84%	89% 88% 88% 87% 86% 85%	- - - - - -	100%负载, 25°C环温
效率@277Vac: I _o = 350 mA I _o = 450 mA I _o = 700 mA I _o = 1050 mA I _o = 1400 mA I _o = 1750 mA	86% 86% 86% 85% 85% 84%	88% 88% 88% 87% 86% 85%	- - - - - -	100%负载, 25°C环温
空载功耗	-	-	6 W	
平均无故障时间	371,000 Hours	-	-	120Vac, 环温 25°C, 80%负载(MIL-HDBK-217F)
寿命时间	-	111,700 Hours	-	120Vac, 80%负载, 壳温 60°C, 详情请参照寿命曲线
安规壳温	-40 °C	-	+90 °C	
质保壳温	-40 °C	-	+70 °C	5年质保所对应的质保壳温 湿度: 10% RH to 100% RH
储存温度	-40 °C	-	+85 °C	湿度: 5% RH to 100% RH
尺寸 英寸 (L × W × H) 毫米 (L × W × H)	6.77 × 1.77 × 1.38 172 × 45.0 × 35.0		含挂耳尺寸 7.60 × 1.77 × 1.38 193 × 45.0 × 35.0	
净重	-	520 g	-	-

调光概述

参数	最小值	典型值	最大值	备注
0~10V 线上最大电压	0 V	-	15 V	
0~10V 线上电流	0 μA	200 μA	250 μA	
调光输出范围	10%I _{omax}		100%I _{omax}	
推荐调光输入	0 V	-	10 V	

安全与电磁兼容标准

安全目录	标准
CE	EN 61347-1, EN 61347-2-13
CB	IEC 61347-1, IEC 61347-2-13
PSE	J 61347-1, J 61347-2-13
KS	KS C 7655
EMI 标准	备注
EN IEC 55015 ⁽¹⁾	Conducted Emission Test & Radiated Emission Test
EN IEC 61000-3-2	Harmonic current emissions
EN 61000-3-3	Voltage fluctuations & flicker
EMS 标准	备注
EN 61000-4-2	Electrostatic Discharge (ESD): 8 kV air discharge, 4 kV contact discharge
EN 61000-4-3	Radio-Frequency Electromagnetic Field Susceptibility Test-RS
EN 61000-4-4	Electrical Fast Transient / Burst-EFT
EN 61000-4-5	Surge Immunity Test: AC Power Line: Differential Mode 4 kV, Common Mode 6 kV
EN 61000-4-6	Conducted Radio Frequency Disturbances Test-CS
EN 61000-4-8	Power Frequency Magnetic Field Test
EN 61000-4-11	Voltage Dips
EN 61547	Electromagnetic Immunity Requirements Applies To Lighting Equipment

注： (1) 电源满足 EMI 标准，但由于电源作为灯具系统的一部分，需结合灯具(终端设备)进行 EMI 相关确认。

寿命对壳温曲线

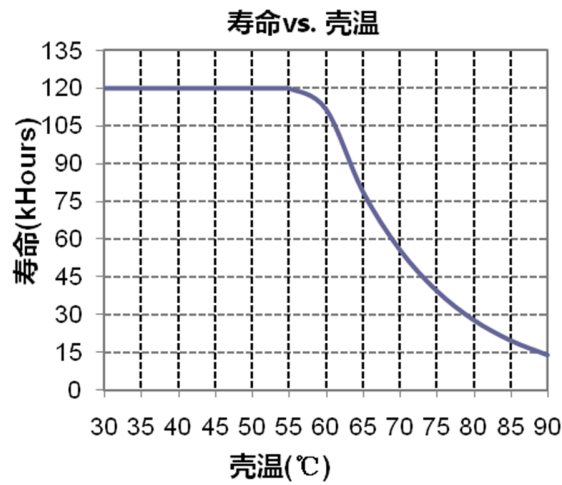

浪涌曲线

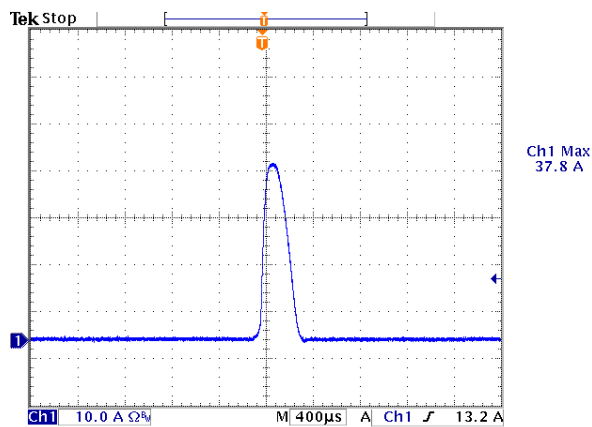

效率曲线

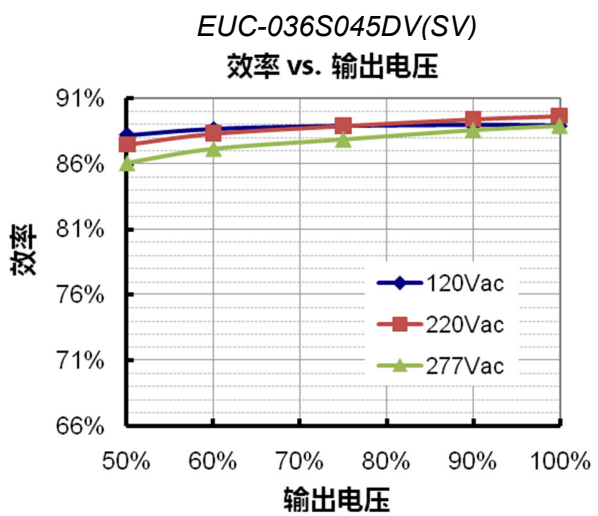
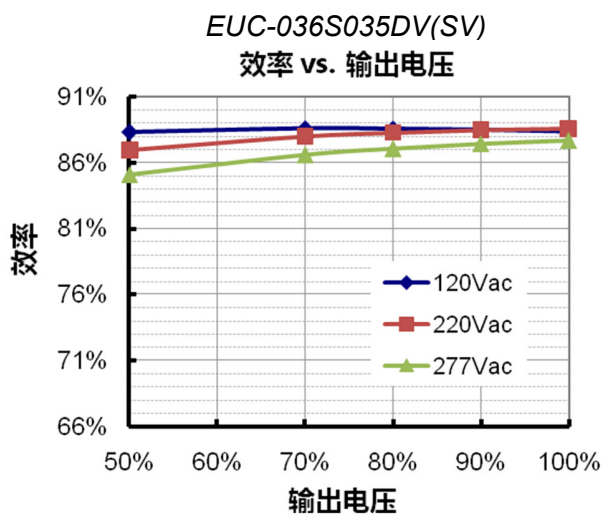

EUC-036S070DV(SV)

效率 vs. 输出电压

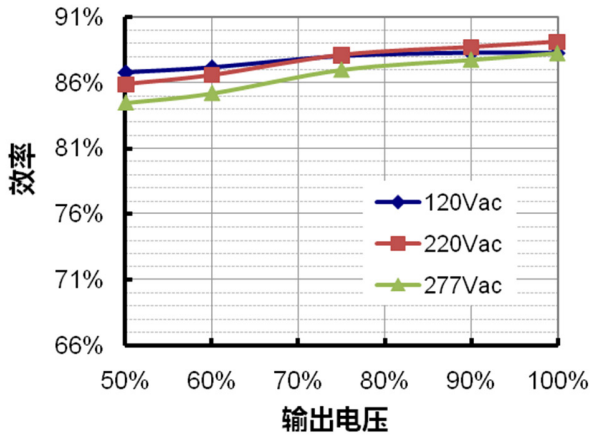

EUC-036S105DV(SV)

效率 vs. 输出电压

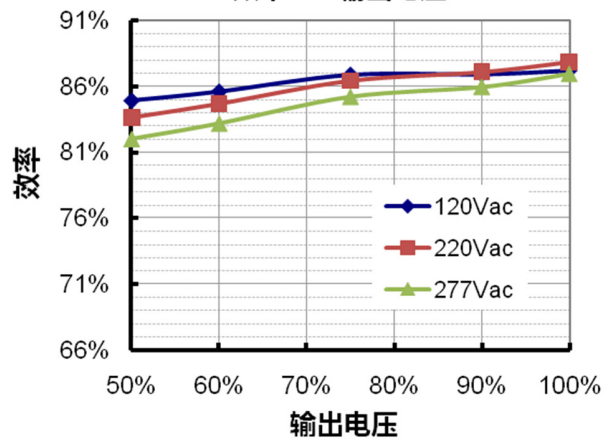

EUC-036S140DV(SV)

效率 vs. 输出电压

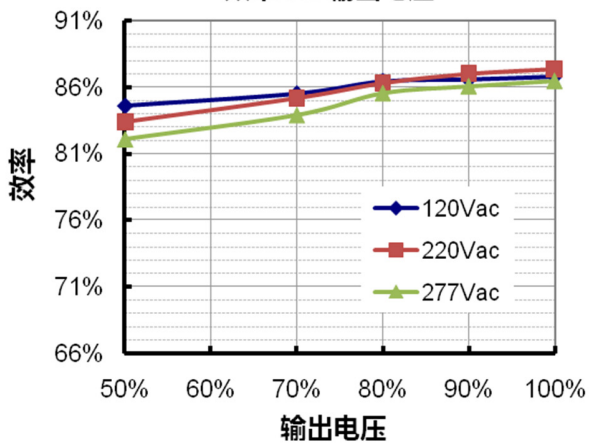

EUC-036S175DV(SV)

效率 vs. 输出电压

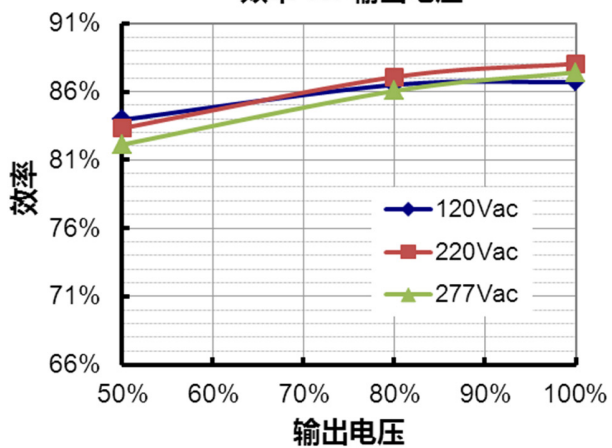

功率因数曲线

功率因数 vs. 负载

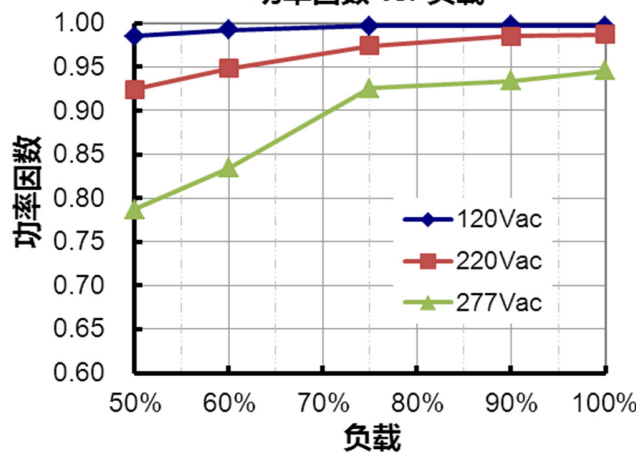

总谐波失真曲线

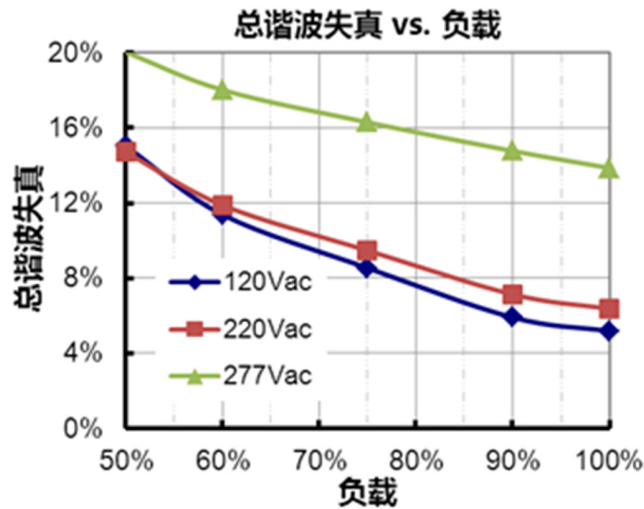

保护功能

参数	备注
过压保护	输出电压限制在规定范围内。
短路保护	自恢复模式。故障排除时，自动恢复。
过温保护	自恢复模式。过温解除时，可自动恢复。

调光

● 0-10V 调光

调光由0~10V线控制。以下为示意图。



示意图 1: DC 输出



示意图 2: 电阻曲线

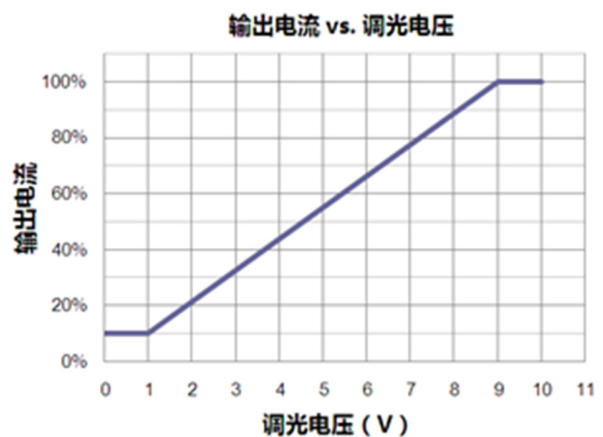
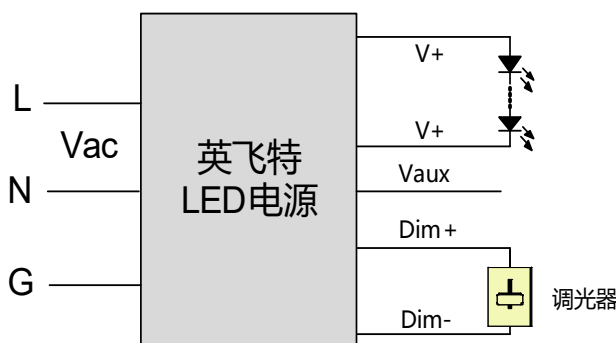

示意图 3: 电阻曲线

注:

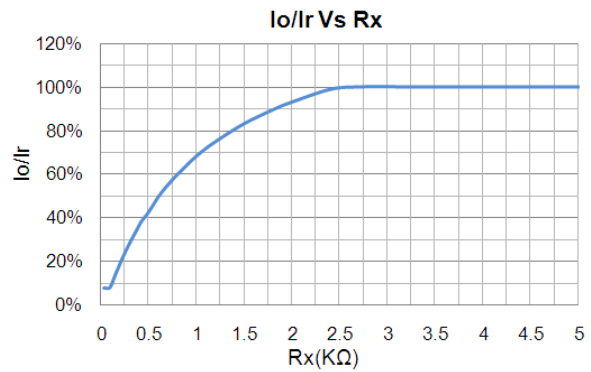
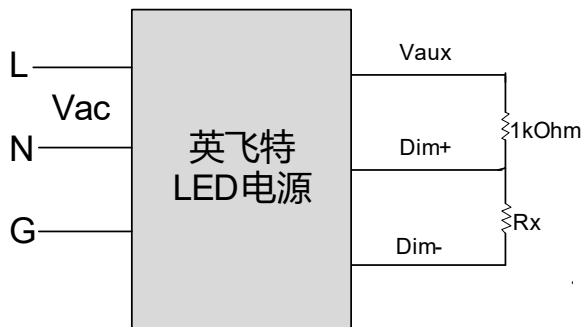
1. 不能将调光地线 Dim- 连接到输出线 V- 上; 否则, LED 驱动器无法正常工作。
2. 调光功能不使用时, Dim+ 线可悬空或与 Vaux 线相连接。

机构图

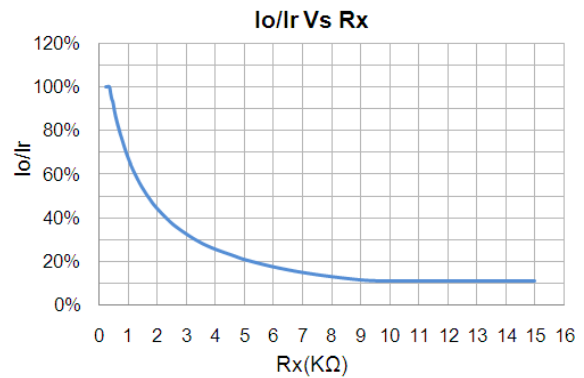
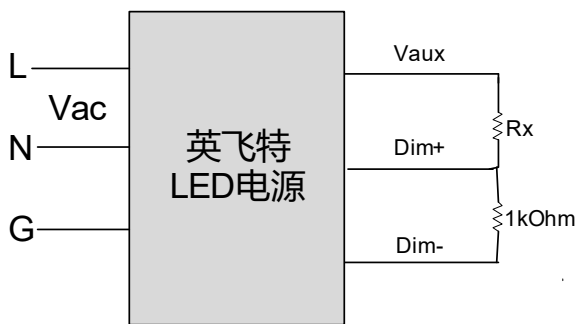
EUC-036SxxxDV

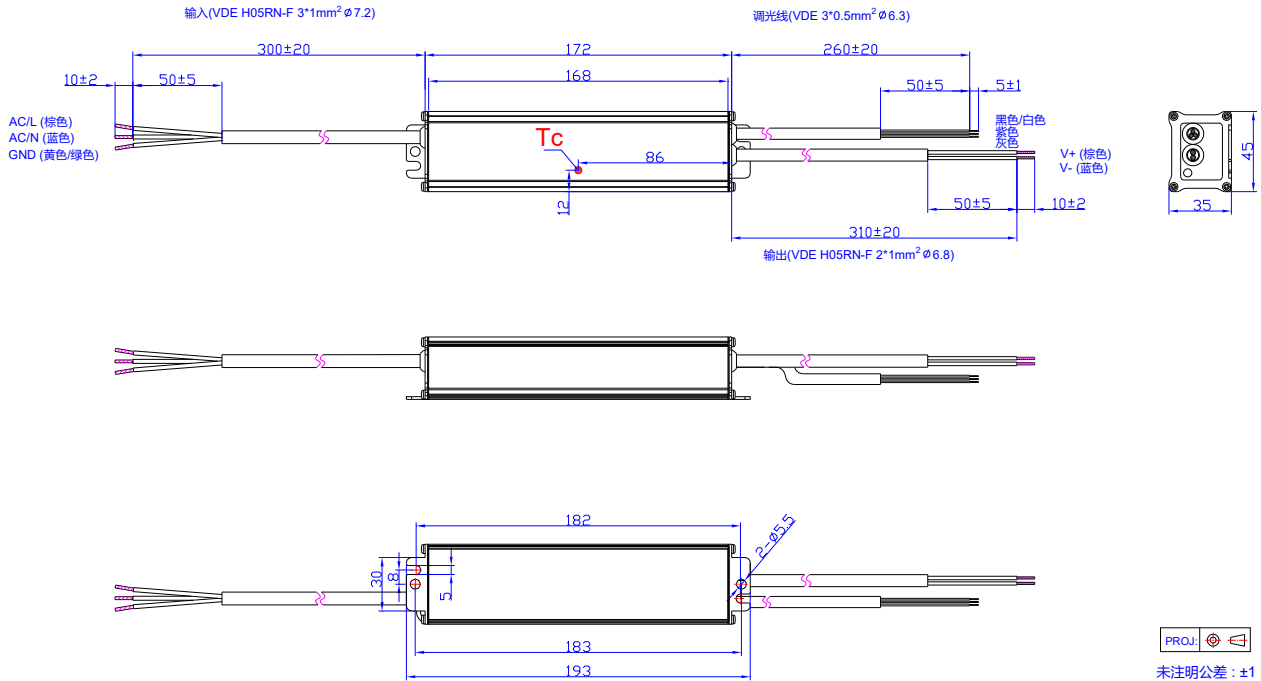

EUC-036SxxxSV

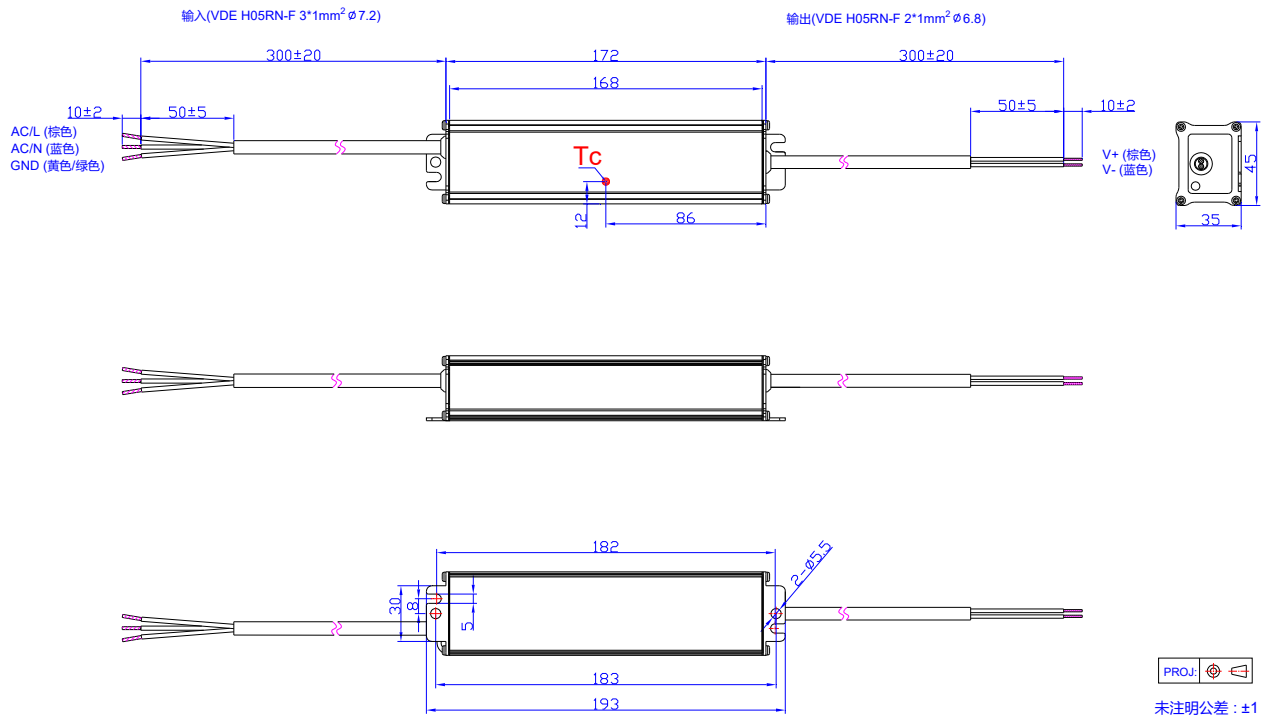

符合 RoHs 要求

我们的产品符合欧盟 RoHS 指令 2011/65/EU 及其最新修订指令 (EU) 2015/863。

9 / 11

所有性能参数均在温度 25°C 情况下所量测的典型值, 特别注明除外。

修订记录

修改时间	版本	修改描述		
		项目	从	至
2012-03-01	A	发行	/	/
2012-5-25	B	EN 61000-4-5--- line to line 4 kV, line to earth 6 kV	/	纠正
		寿命	/	50,000 小时
2012-06-06	C	寿命对壳温曲线	/	更新
		寿命备注	/	更新
2012-07-03	D	过温保护描述	/	更新
2012-7-11	E	最大壳温	/	新增
2012-7-30	F	工作温度最小值	-35°C	-40°C
2012-8-16	G	降额曲线	/	更新
		寿命曲线	/	更新
		浪涌电流 (I ² t)	/	新增
		温度系数	/	新增
2012-11-22	H	寿命	最小值 50,000hrs	典型值 111,700hrs
		寿命曲线	/	更新
		机构图	/	更新
		总谐波失真曲线	/	新增
		Io/Ir Vs Rx 曲线	/	新增
		其他型号效率和 PF 曲线补充	/	新增
2015-07-21	I	质保壳温	/	新增
		浪涌电流(I ² t)	0.2 A ² s	0.57 A ² s
		功率因数曲线	/	更新
		总谐波失真曲线	/	更新
		浪涌曲线	/	新增
		调光控制 - 0~10V 线上电流最大值	200 uA	250 uA
2015-12-25	J	KS 认证	/	新增
		机构图-EUC-052SxxxDV-调光线	UL2464 3*22AWG	VDE 3*0.5mm ²
2016-04-18	K	净重	480 g	520 g
		KS 认证条例	/	新增

修订记录

修改时间	版本	修改描述			
		项目	从	至	
2016-04-18	K	EMI 标准备注	/	新增	
2017-09-07	L	产品特性	/	更新	
		产品描述	/	更新	
		调光 - 0-10V 调光 - 示意图	/	更正	
		尺寸	英寸 (L × W × H) 6.77 × 1.67 × 1.34 毫米 (L × W × H) 172 × 42.4 × 34.0	6.77 × 1.77 × 1.38 172 × 45.0 × 35.0	
		机构图	/	更新	
2023-10-09	M	ENEC 标识	/	删除	
		TUV/PSE 标识	/	更新	
		产品实拍图	/	更新	
		安全与电磁兼容标准	/	更新	
2024-06-18	N	产品实拍图	/	更新	
		TUV/CCC 标识	/	删除	
		独立式符号	/	新增	
		安全与电磁兼容标准	TUV/CCC	删除	