

产品特性

- 无电解电容设计
- 超长寿命高达 10 万小时 (Tc=85°C)
- 全功率宽电流输出 (恒功率)
- 多种调光控制可选: 0-10V, PWM, 3 种时控
- 可调光关断且超低待机功耗 ≤ 0.5W
- 高辅助源能力: 12 Vdc, 200 mA
- 可为 LED 模组提供过温保护功能
- 光衰补偿
- 防雷保护: 差模 6kV, 共模 10kV
- 全方位保护: 过温保护, 过压保护, 短路保护
- IP67
- SELV
- 10 年质保



产品描述

EUD-150SxxxDVL 系列是一款无电解电容设计且能在高温下长期工作使用的 150W 驱动器产品, 其输入电压范围为 90-305Vac, 且具有超高的功率因数。此系列产品是专为工矿灯, 隧道灯及路灯等应用而设计, 并具有可调光关断的功能, 且待机功耗低。超高的效率, 紧凑的外壳设计, 良好的散热, 极大地提高了产品的可靠性, 并延长了产品的寿命。全方位的保护, 包括防雷保护、过压保护、短路保护及驱动器内部和外部过温保护, 更是保证了此款产品的无障碍运转。

型号列表

输出电流 可调范围	全功率输出 电流范围(1)	输出电流 缺省值	输入电压 范围(2)	输出电压 范围	最大输出 功率	效率 (3)	功率因数		型号
							120Vac	220Vac	
45-700mA	450-700mA	530 mA	90~305Vac 127~250Vdc	117~333Vdc	150 W	93.0%	0.98	0.96	EUD-150S070DVL
70-1050mA	700-1050mA	700 mA	90~305Vac 127~250Vdc	75~214Vdc	150 W	93.0%	0.98	0.96	EUD-150S105DVL
140-2100mA	1400-2100mA	1400 mA	90~305Vac 127~250Vdc	38~107Vdc	150 W	92.5%	0.98	0.96	EUD-150S210DVL ⁽⁴⁾
245-3500mA	2450-3500mA	3150 mA	90~305Vac 127~250Vdc	22 ~ 61Vdc	150 W	92.0%	0.98	0.96	EUD-150S350DVL ⁽⁴⁾
385-5600mA	3850-5600mA	4200 mA	90~305Vac 127~250Vdc	14 ~ 39Vdc	150 W	91.0%	0.98	0.96	EUD-150S560DVL ⁽⁴⁾

注: (1) 150W 全功率最大输出电流范围

(2) 认证电压范围: 100-240Vac 或 127-250Vdc (除 CCC 和 KS)

(3) 测试条件: 100%负载, 220Vac (详见下文“规格概述”)

- (4) SELV 输出
- (5) 所有型号均已获得 KS 认证, 除 EUD-150S070DVL

I-V 工作区域

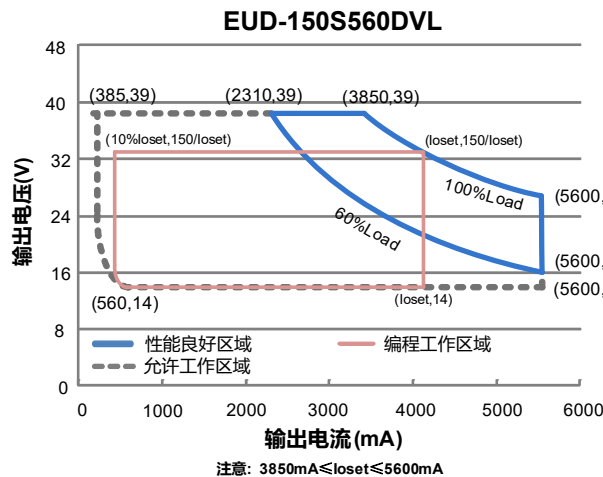
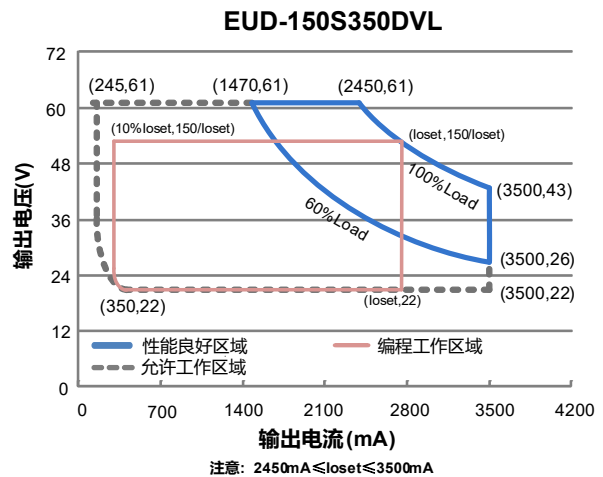
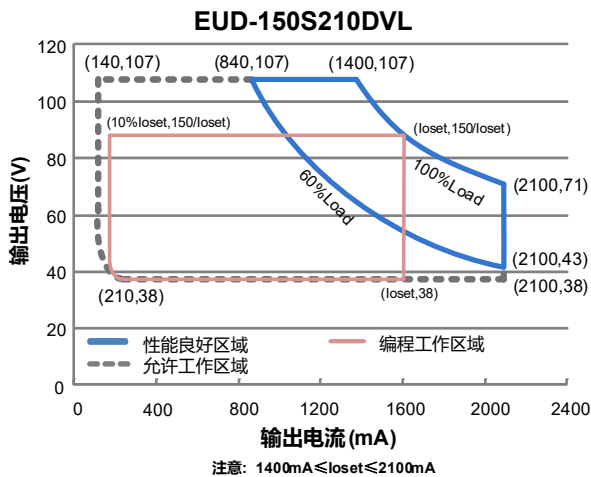
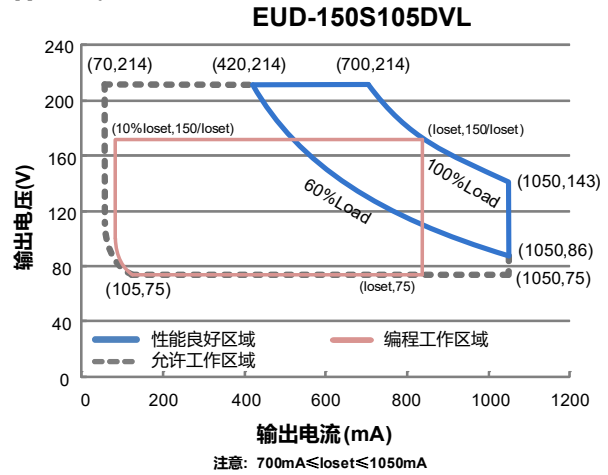
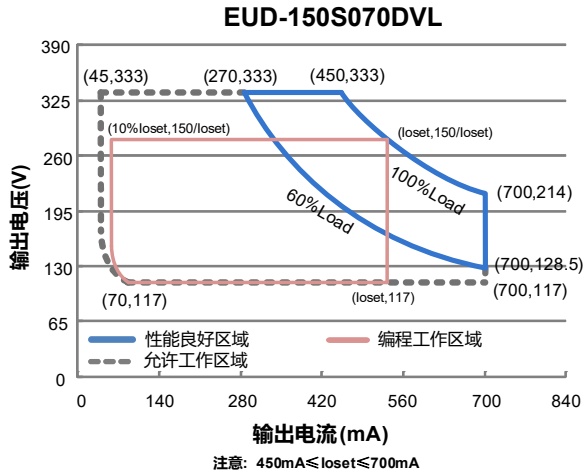

输入性能

参数	最小值	典型值	最大值	备注
输入 AC 电压范围	90 Vac	-	305 Vac	
输入 DC 电压范围	127 Vdc	-	250 Vdc	
输入频率范围	47 Hz	-	63 Hz	
漏电流	-	-	0.70 mA	IEC 60598-1; 240Vac/ 60Hz
输入电流	-	-	1.80 A	100%负载, 100Vac
	-	-	0.80 A	100%负载, 220Vac
浪涌电流 (I ² t)	-	-	0.70 A ² s	220Vac, 25°C 环温 (冷机启动), 10%Ipk-10%Ipk 持续时间=432 μs; 详情请参阅浪涌电流曲线
功率因数	0.90	-	-	100-240Vac, 50-60Hz, 60%-100% 负载 (90-150W)
总谐波失真	-	-	20%	
总谐波失真	-	-	10%	220-240Vac, 50-60Hz, 75%-100% 负载 (112.5-150W)

输出性能

参数	最小值	典型值	最大值	备注
电流精度	-5%loset	-	5%loset	100%负载
输出电流设置范围(loset)				
EUD-150S070DVL	45 mA	-	700 mA	
EUD-150S105DVL	70 mA	-	1050 mA	
EUD-150S210DVL	140 mA	-	2100 mA	
EUD-150S350DVL	245 mA	-	3500 mA	
EUD-150S560DVL	385 mA	-	5600 mA	
恒功率输出电流设置范围				
EUD-150S070DVL	450 mA	-	700 mA	
EUD-150S105DVL	700 mA	-	1050 mA	
EUD-150S210DVL	1400 mA	-	2100 mA	
EUD-150S350DVL	2450 mA	-	3500 mA	
EUD-150S560DVL	3850 mA	-	5600 mA	
总输出电流纹波(pk-pk)	-	8%lomax	15%lomax	100%负载, 20 MHz BW
< 200Hz 输出电流纹波(pk-pk)	-	2%lomax	-	100%负载
启动过冲电流	-	-	10%lomax	100%负载
空载输出电压				
EUD-150S070DVL	-	-	350 V	
EUD-150S105DVL	-	-	230 V	
EUD-150S210DVL	-	-	117 V	
EUD-150S350DVL	-	-	68 V	
EUD-150S560DVL	-	-	46 V	
线性调整率	-	-	±0.5%	100%负载

输出性能

参数	最小值	典型值	最大值	备注
负载调整率	-	-	±1.5%	
开机启动时间	-	-	1.0 s	120Vac, 60%-100%负载
	-	-	0.5 s	220Vac, 60%-100%负载
输出电流温度系数	-	0.03%/°C	-	壳温=0°C ~Tc 最大值
12V 输出线电压	10.8 V	12 V	13.2 V	
12V 输出线电流	0 mA	-	200 mA	参考地为 "Dim- "

规格概述

参数	最小值	典型值	最大值	备注
效率@120Vac				
EUD-150S070DVL				
Io= 450 mA	89.0%	91.0%	-	
Io= 700 mA	87.5%	89.5%	-	
EUD-150S105DVL				
Io= 700 mA	88.5%	90.5%	-	
Io=1050 mA	87.5%	89.5%	-	
EUD-150S210DVL				
Io=1400 mA	88.0%	90.0%	-	100%负载, 25°环温; 冷机时, 效率降低约 2%
Io=2100 mA	86.5%	88.5%	-	
EUD-150S350DVL				
Io=2450 mA	87.5%	89.5%	-	
Io=3500 mA	86.0%	88.0%	-	
EUD-150S560DVL				
Io=3850 mA	87.0%	89.0%	-	
Io=5600 mA	85.0%	87.0%	-	
效率@220Vac				
EUD-150S070DVL				
Io= 450 mA	91.0%	93.0%	-	
Io= 700 mA	90.0%	92.0%	-	
EUD-150S105DVL				
Io= 700 mA	91.0%	93.0%	-	
Io=1050 mA	90.0%	92.0%	-	
EUD-150S210DVL				
Io=1400 mA	90.5%	92.5%	-	100%负载, 25°环温; 冷机时, 效率降低约 2%
Io=2100 mA	89.0%	91.0%	-	
EUD-150S350DVL				
Io=2450 mA	90.0%	92.0%	-	
Io=3500 mA	88.5%	90.5%	-	
EUD-150S560DVL				
Io=3850 mA	89.0%	91.0%	-	
Io=5600 mA	87.0%	89.0%	-	

规格概述

参数	最小值	典型值	最大值	备注
效率@277Vac				
EUD-150S070DVL				
Io= 450 mA	91.5%	93.5%	-	
Io= 700 mA	90.0%	92.0%	-	
EUD-150S105DVL				
Io= 700 mA	91.5%	93.5%	-	
Io=1050 mA	90.0%	92.0%	-	
EUD-150S210DVL				
Io=1400 mA	91.0%	93.0%	-	
Io=2100 mA	89.0%	91.0%	-	100%负载, 25°环温; 冷机时, 效率降低约 2%
EUD-150S350DVL				
Io=2450 mA	90.5%	92.5%	-	
Io=3500 mA	88.5%	90.5%	-	
EUD-150S560DVL				
Io=3850 mA	89.5%	91.5%	-	
Io=5600 mA	87.5%	89.5%	-	
待机功耗	-	-	0.5 W	230Vac/50Hz; 调光关断
平均无故障时间	-	240,000 Hours	-	220Vac, 环温 25°C, 80%负载(MIL-HDBK-217F)
寿命时间	-	100,000 Hours	-	220Vac, 80%负载, 壳温 85°C, 详情请参照寿命曲线
安规壳温	-40°C	-	+90°C	
质保壳温	-40°C	-	+75°C	10 年质保所对应的质保壳温, 详见英飞特 EUD-DVL 质保声明
储存温度	-40°C	-	+85°C	湿度: 5% RH to 100% RH
尺寸				含挂耳尺寸
英寸 (L × W × H)		7.41 × 2.66 × 1.56		8.23 × 2.66 × 1.56
毫米 (L × W × H)		188 × 67.5 × 39.7		209 × 67.5 × 39.7
净重	-	1100 g	-	

调光概述

参数	最小值	典型值	最大值	备注
0~10V 线上最大电压	-20 V	-	20 V	
0~10V 线上电流	200 μA	300 μA	450 μA	Vdim(+) = 0 V
调光输出范围				
EUD-150S070DVL	10%Io _{set}	-	Io _{set}	450 mA ≤ Io _{set} ≤ 700 mA
EUD-150S105DVL				700 mA ≤ Io _{set} ≤ 1050 mA
EUD-150S210DVL				1400 mA ≤ Io _{set} ≤ 2100 mA
EUD-150S350DVL				2450 mA ≤ Io _{set} ≤ 3500 mA
EUD-150S560DVL				3850 mA ≤ Io _{set} ≤ 5600 mA
输出范围				
EUD-150S070DVL	45 mA	-	Io _{set}	45 mA ≤ Io _{set} < 450 mA
EUD-150S105DVL	70 mA			70 mA ≤ Io _{set} < 700 mA
EUD-150S210DVL	140 mA			140 mA ≤ Io _{set} < 1400 mA
EUD-150S350DVL	245 mA			245 mA ≤ Io _{set} < 2450 mA
EUD-150S560DVL	385 mA			385 mA ≤ Io _{set} < 3850 mA

调光概述

参数	最小值	典型值	最大值	备注
推荐调光输入	0 V	-	10 V	调光缺省设置是 0-10V 调光模式。
关断电压	0.35 V	0.5 V	0.65 V	
开启电压	0.55 V	0.7 V	0.85 V	
迟滞	-	0.2 V	-	
PWM 高电平	3 V	-	10 V	PWM 调光需通过英飞特编程软件设置
PWM 低电平	-0.3 V	-	0.6 V	
PWM 频率范围	200 Hz	-	3 KHz	
PWM 占空比	1%	-	99%	
PWM 调光关断(正逻辑)	2%	5%	8%	
PWM 调光开启(正逻辑)	4%	7%	10%	
PWM 调光关断(负逻辑)	92%	95%	98%	
PWM 调光开启(负逻辑)	90%	93%	96%	
迟滞	-	2%	-	

安全与电磁兼容标准

安全目录	标准
ENEC & CE	EN 61347-1, EN61347-2-13
CB	IEC 61347-1, IEC 61347-2-13
CCC	GB 19510.1, GB 19510.14
KS	KS C 7655
EMI 标准	备注
EN 55015/GB 17743 ⁽¹⁾	Conducted emission Test & Radiated emission Test
EN 61000-3-2/GB 17625.1	Harmonic current emissions
EN 61000-3-3	Voltage fluctuations & flicker
EMS 标准	备注
EN 61000-4-2	Electrostatic Discharge(ESD): 8kV air discharge, 4kV contact discharge
EN 61000-4-3	Radio-Frequency Electromagnetic Field Susceptibility Test-RS
EN 61000-4-4	Electrical Fast Transient/Burst-EFT
EN 61000-4-5	Surge Immunity Test: AC Power Line: Differential Mode 6 kV, Common Mode 10 kV ⁽²⁾

安全与电磁兼容标准

EMS 标准	备注
EN 61000-4-6	Conducted Radio Frequency Disturbances test-CS
EN 61000-4-8	Power Frequency Magnetic Field Test
EN 61000-4-11	Voltage Dips
EN 61547	Electromagnetic Immunity Requirements Applies To Lighting Equipment

- 注: (1) 电源满足 EMI 标准, 但由于电源作为灯具系统的一部分, 需结合灯具(终端设备)进行 EMI 相关确认。
 (2) 当进行耐压测试时, 位于驱动器输入端盖上的气体放电管接地/断开装置(螺母和金属锁片), 需要被临时性地移除, 以防止驱动器内部的气体放电管功能性动作(参见 IEC 60598-1-10.2)。待测试完成后, 螺母和金属锁片必须被重新安装, 以恢复电力线对地的浪涌保护功能, 并且确保金属锁片与端盖之间的可靠性接触。

寿命对壳温曲线

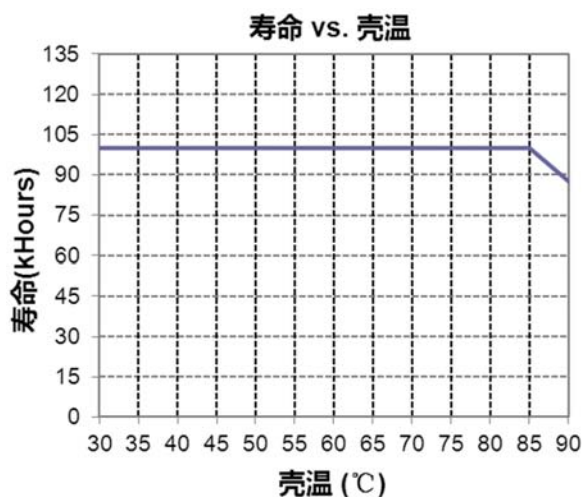

浪涌曲线

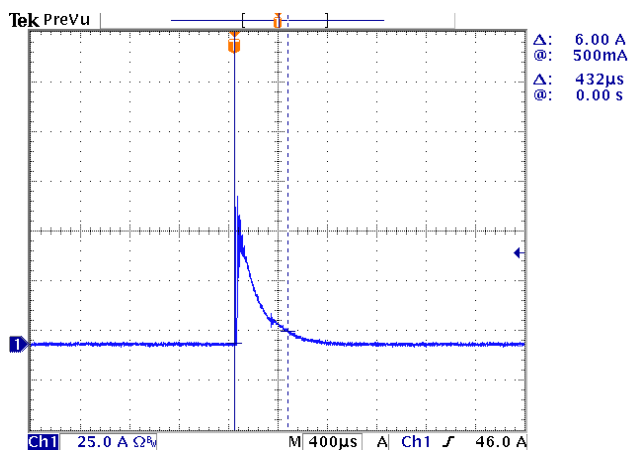

效率曲线

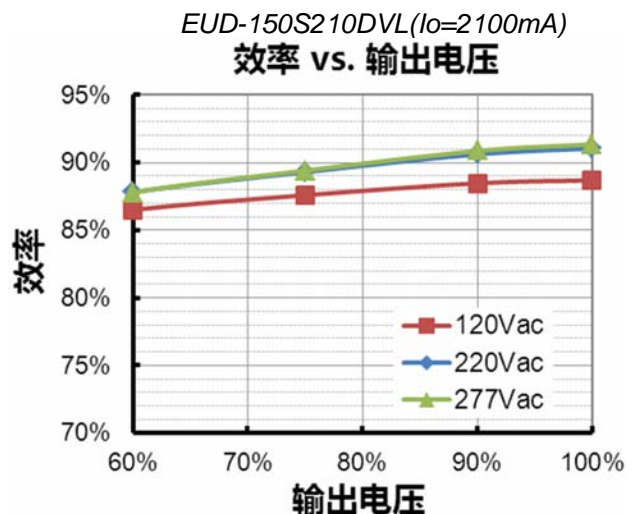
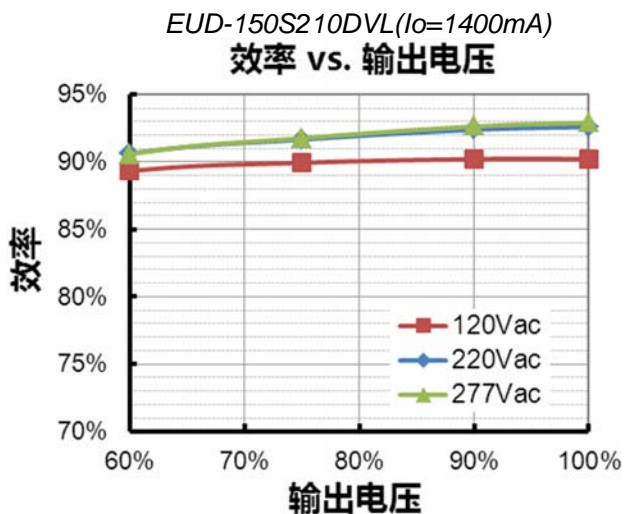
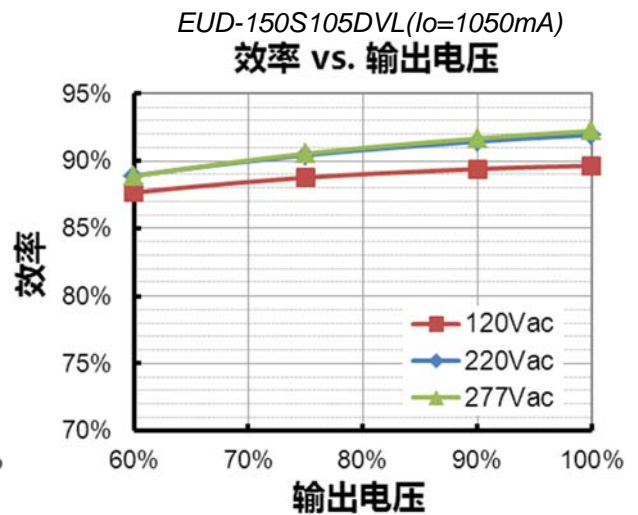
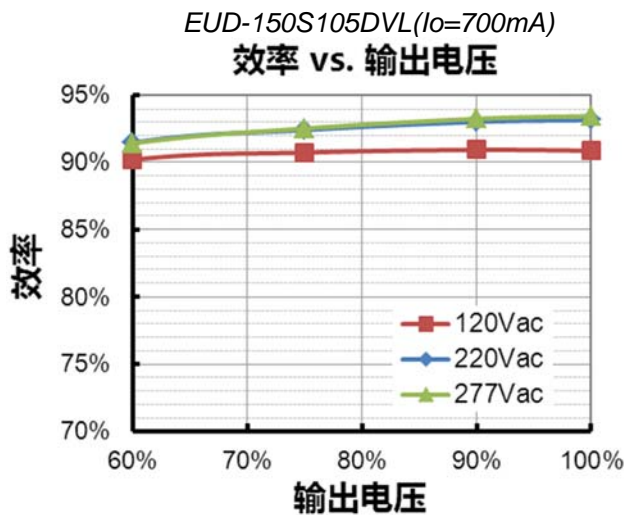
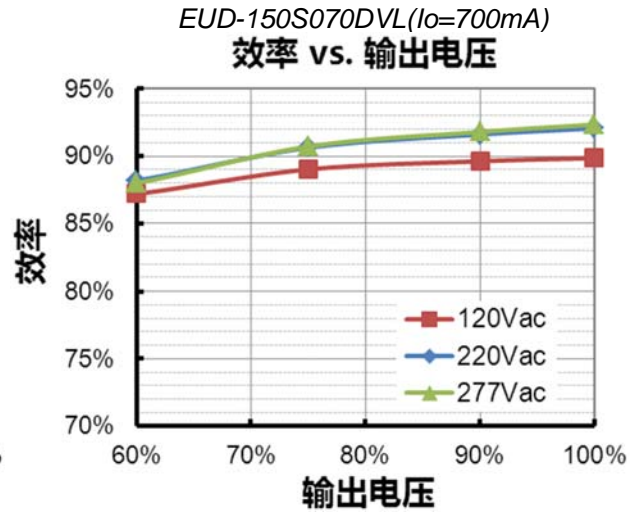
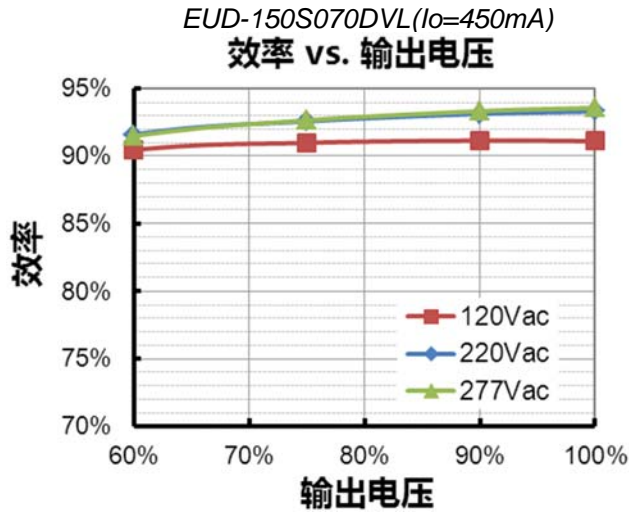

EUD-150S350DVL ($I_o=2450mA$)

效率 vs. 输出电压

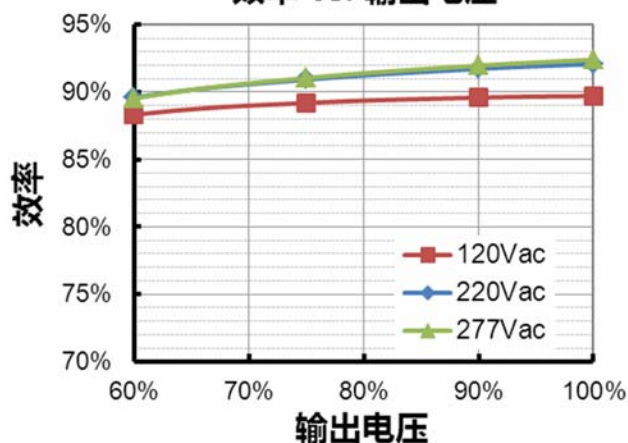

EUD-150S350DVL ($I_o=3500mA$)

效率 vs. 输出电压

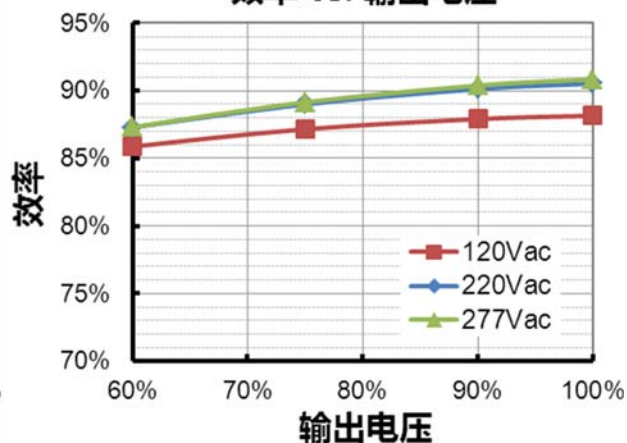

EUD-150S560DVL ($I_o=3850mA$)

效率 vs. 输出电压

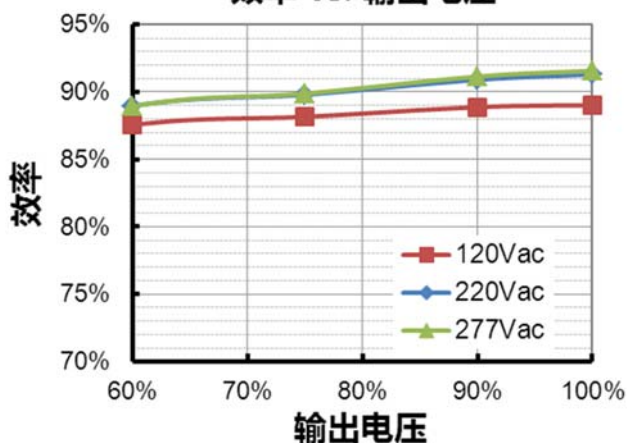

EUD-150S560DVL ($I_o=5600mA$)

效率 vs. 输出电压

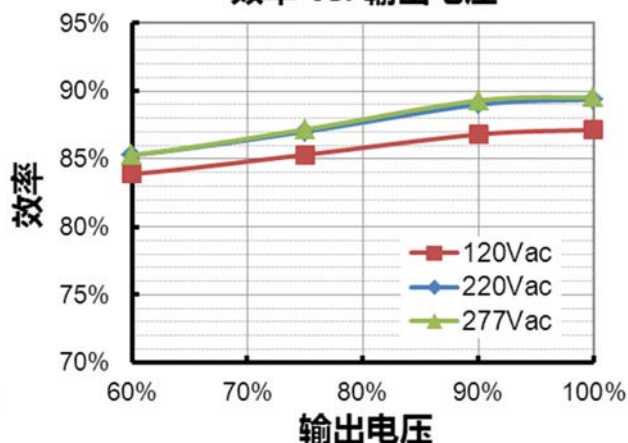

功率因数曲线

功率因数 vs. 负载

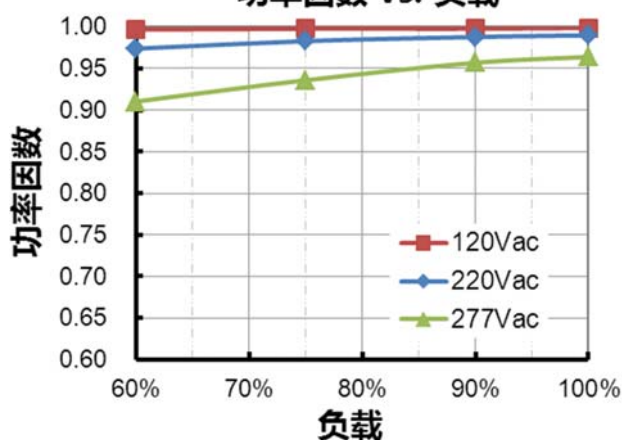

总谐波失真曲线

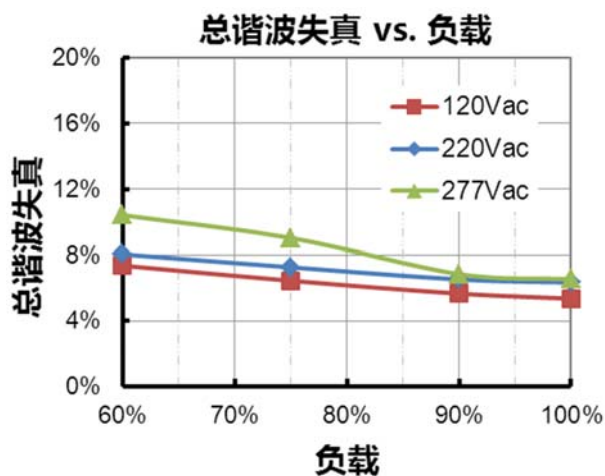

保护功能

参数		最小值	典型值	最大值	备注
外部过温保护 (NTC)	R1	-	7.81 kOhm	-	当 R-NTC 降低到 R1 时, 触发外部热保护, 输出电流逐渐降低
	R2	-	4.16 kOhm	-	当 R-NTC 降低到 R2 时, 输出电流降低到编程的保护电流值
	保护电流	10%loset	60%loset	100%loset	10%loset > lomin (默认设置是 60%)
lomin		60%loset	100%loset	10%loset ≤ lomin (默认设置是 60%)	
过温保护		降电流模式。过温解除时, 电流自动恢复。			
短路保护		自恢复模式。短路时, 产品无损伤。短路解除时, 可自动恢复。			
过压保护		输出电压会限制在规定范围内。			

调光

● 0-10V 调光

以下为调光示意图:



示意图 1: DC 输入

注:

1. 不能将调光地线 Dim- 连接到输出线 V- 或者 V+ 上, 否则驱动器无法正常工作。
2. 可用 0-10V 电压信号源或者无源元件, 比如稳压管, 来替代调光器。

● PWM调光

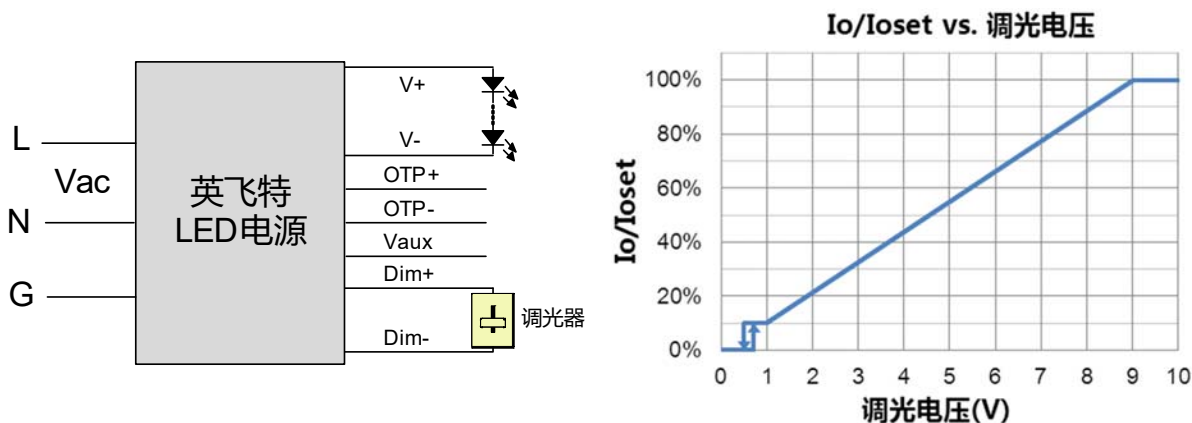

示意图 2: 正逻辑



示意图 3: 负逻辑

注:

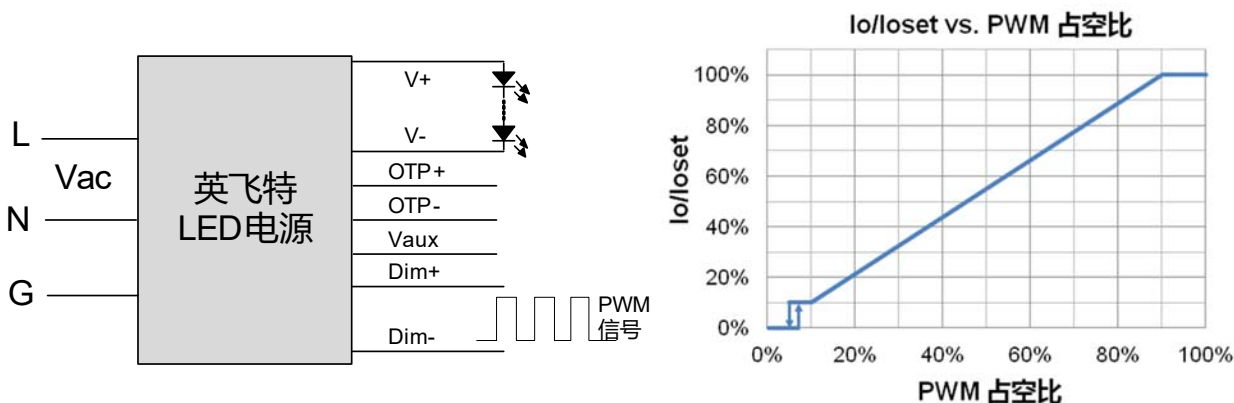
1. 不能将调光地线 Dim- 连接到输出线 V- 或者 V+ 上, 否则驱动器无法正常工作。
2. 当调光方式为 PWM 负逻辑调光, 且调光线 Dim+ 悬空时, 驱动器将变暗至关断并处于待机状态。

● 时控调光

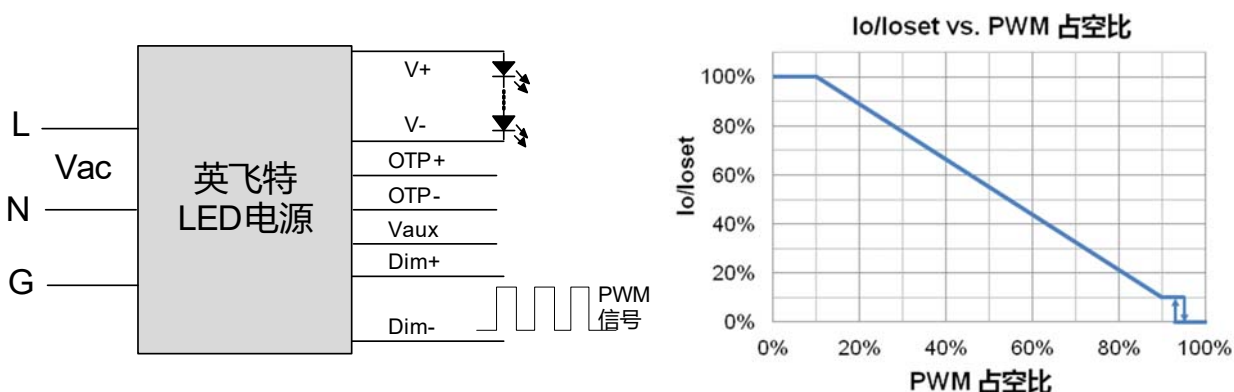
时控调光控制包括三种模式: 它们是自适应-中点对齐、自适应-百分比和传统定时。

- **自适应-中点对齐:** 假定调光曲线的中点是当地的午夜时间, 那么调光器会自动根据过去两天每天的工作总时长来调整工作曲线 (误差在 15 分钟内)
- **自适应-百分比:** 根据过去两天的工作时间 (误差在 15 分钟内), 根据比例自动调节工作时间 (按照初始化和有效工作时间按比例增加或减少)
- **传统定时:** 电源开启后根据设置的调光曲线工作

● 光衰补偿

光衰补偿功能主要用于维持 LED 的恒流明输出。在整个 LED 的寿命周期内, 通过逐渐增加 LED 的驱动电流, 以抵消 LED 长期工作造成的光衰, 从而保证 LED 恒定的光通量输出。

编程连接示意图

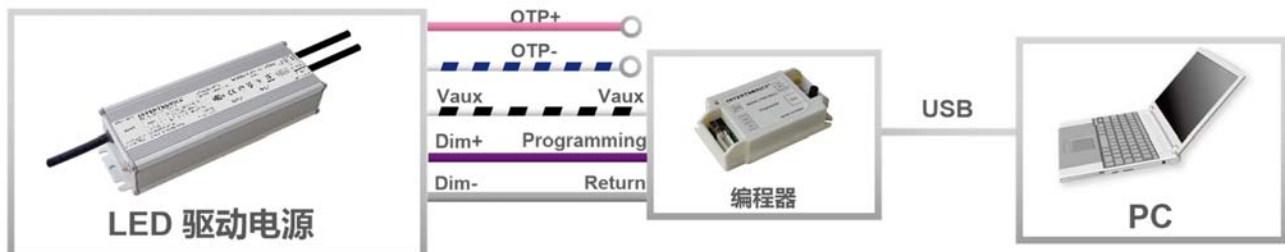

注: 驱动器在编程过程中无需上电。

- 详情请参阅 [PRG-MUL2](#) 编程器规格书。

机构图

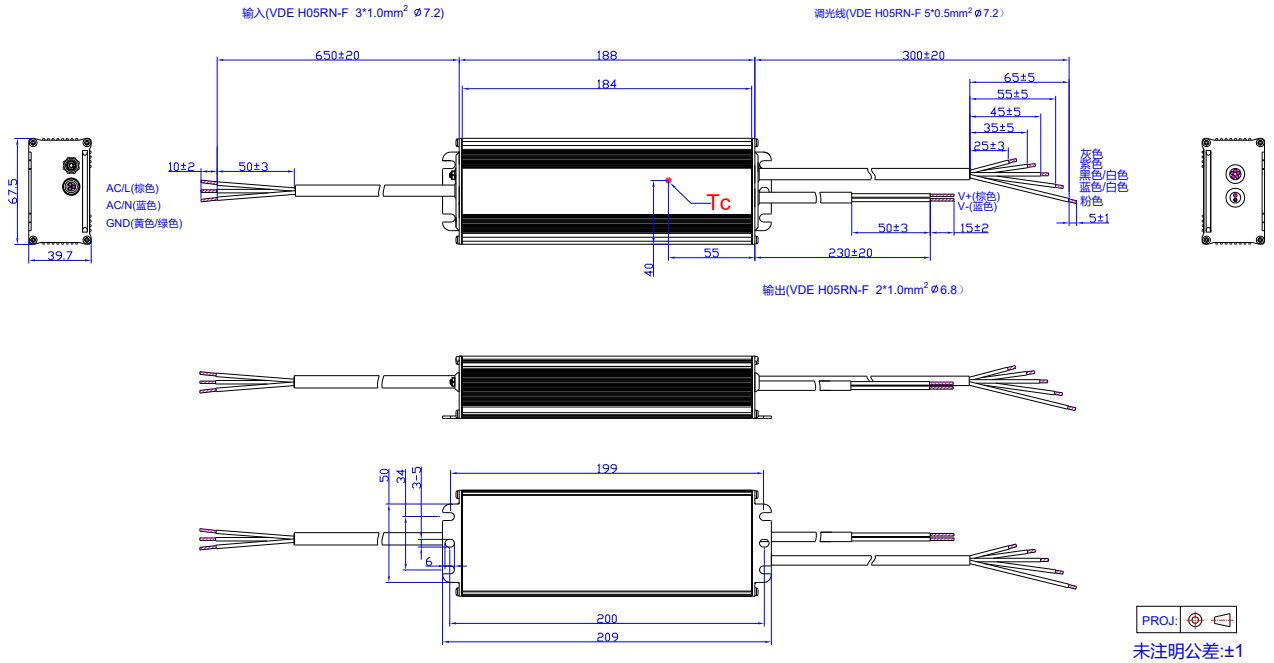

符合 RoHS 要求

我们的产品符合欧盟 RoHS 指令 2011/65/EU 及其最新修订指令 (EU) 2015/863。

修订记录

修改时间	版本	修改描述		
		项目	从	至
2017-08-09	A	发行	/	/
2019-10-24	B	ENEC 标识	/	更新
		TUV 标识	/	更新
		PSE 标识	/	更新
		独立式符号	/	新增
		产品特性	多种调光控制可选: 0-10V, PWM, 时控 (3 种时控调光)	多种调光控制可选: 0-10V, PWM, 3 种时控
		产品特性	线对线 6kV, 线对地 10kV	差模 6kV, 共模 10kV
		产品特性	可外置使用	删除
		产品描述	应用环境	更新
		规格概述-净重	1000g	1100g
		安全与电磁兼容标准	ENEC	新增
		安全与电磁兼容标准	TUV	新增
		安全与电磁兼容标准	CB	新增
		安全与电磁兼容标准	CCC	新增
		安全与电磁兼容标准	PSE	新增
		安全与电磁兼容标准	EN 55015	EN 55015/GB 17743 (1)
		安全与电磁兼容标准	EN 61000-3-2	EN 61000-3-2/GB 17625.1
		安全与电磁兼容标准	EN 61000-4-5	更新
		机构图	/	更新
		符合 RoHS 要求	/	更新
2023-09-13	C	TUV/PSE 标识	/	删除
		产品实拍图	/	更新
		安全与电磁兼容标准	/	更新
		调光	/	更新
		编程连接示意图	/	更新