

产品特性

- 效率高达 93.0%
- 全功率宽输出电流范围（恒功率）
- 可通过电位器调节输出电流
- 非调光控制
- 防雷保护：差模 4kV,共模 6kV
- 全方位保护：过温保护，过压保护，短路保护
- IP67
- SELV



产品描述

EUB-096SxxxSV 系列为 96W 电流可调驱动器产品，其输入电压范围为 90-305Vac，且具有超高的功率因数。此系列产品是专为工矿灯，泛光灯及区域照明等应用而设计。超高的效率，紧凑的外壳设计，良好的散热，极大地提高了产品的可靠性，并延长了产品的寿命。全方位的保护，包括防雷保护、过压保护、短路保护及过温保护，更是保证了此款产品的无障碍运转。

型号列表

输出电流范围	全功率输出电流范围(1)	输出电流缺省值	输入电压范围(2)	输出电压范围	最大输出功率	效率(3)	功率因数		型号
							120Vac	220Vac	
700-1050mA	700-1050mA	700 mA	90~305 Vac/ 127~250 Vdc	48~137Vdc	96 W	93.0%	0.99	0.96	EUB-096S105SV
1400-2100mA	1400-2100mA	2100 mA	90~305 Vac/ 127~250 Vdc	24 ~ 69Vdc	96 W	92.0%	0.99	0.96	EUB-096S210SV ⁽⁴⁾
2625-3500mA	2625-3500mA	2800 mA	90~305 Vac/ 127~250 Vdc	14 ~ 36Vdc	96 W	91.5%	0.99	0.96	EUB-096S350SV ⁽⁴⁾

注：（1）96W 全功率最大输出电流范围

（2）认证电压范围：100-240Vac 或 127-250Vdc（除 CCC，PSE，KS 和 BIS）。

（3）测试条件：220Vac（详见下文“规格概述”）

（4）SELV 输出

I-V 工作区域

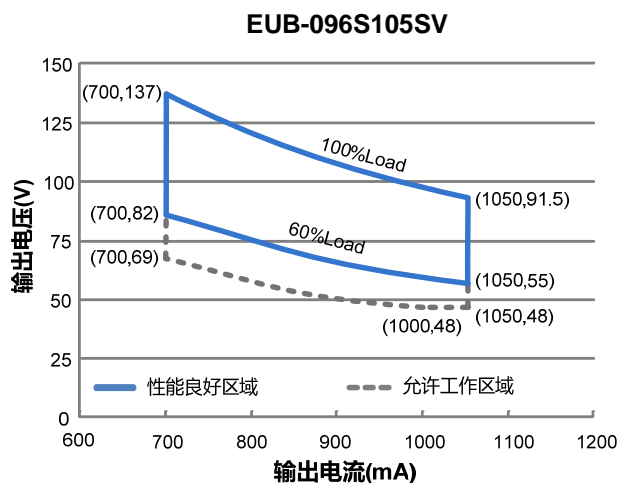

注意: 700mA ≤ I_{oSet} ≤ 1050mA

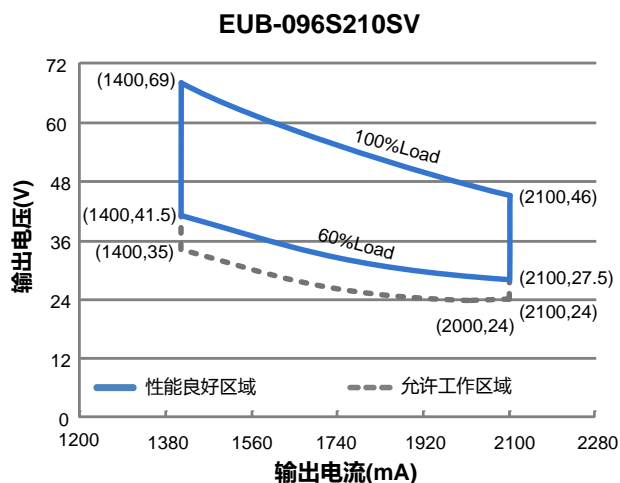

注意: 1400mA ≤ I_{oSet} ≤ 2100mA

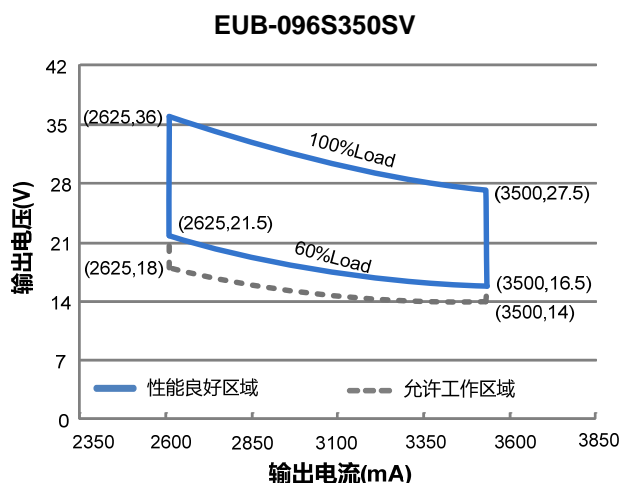

注意: 2625mA ≤ I_{oSet} ≤ 3500mA

输入性能

参数	最小值	典型值	最大值	备注
输入电压范围	90 Vac	-	305 Vac	127~250 Vdc
输入频率范围	47 Hz	-	63 Hz	
漏电流	-	-	0.70 mA	IEC60598-1; 240Vac/ 60Hz,
输入电流	-	-	1.10 A	100%负载, 120Vac
	-	-	0.65 A	100%负载, 220Vac

输入性能

参数	最小值	典型值	最大值	备注
浪涌电流 (I ^{2t})	-	-	1.30 A ² s	220Vac, 25°C 环温 (冷机启动), 10%I _{pk} -10%I _{pk} 持续时间=640 μs; 详情请参阅浪涌电流曲线
功率因数	0.9	-	-	100-240Vac, 50-60Hz, 60%-100%负载 (58-96W)
总谐波失真	-	-	20%	
总谐波失真	-	-	10%	220-240Vac, 50-60Hz, 75%-100%负载 (72-96W)

输出性能

参数	最小值	典型值	最大值	备注
电流精度	-5%loset	-	5%loset	100%负载
输出电流设置范围(I _o set)				
EUB-096S105SV	700 mA	-	1050 mA	
EUB-096S210SV	1400 mA	-	2100 mA	
EUB-096S350SV	2625 mA	-	3500 mA	
恒功率输出电流设置范围				
EUB-096S105SV	700 mA	-	1050 mA	
EUB-096S210SV	1400 mA	-	2100 mA	
EUB-096S350SV	2625 mA	-	3500 mA	
总输出电流纹波(pk-pk)	-	5%l _o max	10%l _o max	100%负载, 20 MHz BW
启动过冲电流	-	-	10%l _o max	100%负载
空载输出电压				
EUB-096S105SV	-	-	160 V	
EUB-096S210SV	-	-	85 V	
EUB-096S350SV	-	-	50 V	
线性调整率	-	-	±0.5%	100%负载
负载调整率	-	-	±1.5%	
开机启动时间	-	-	1.0 s	120Vac, 60%-100%负载
	-	-	0.5 s	220Vac, 60%-100%负载
输出电流温度系数	-	0.03%/°C	-	壳温=0°C ~T _c 最大值

注：所有性能参数均在温度 25°C 情况下所量测的典型值，特别注明除外。

规格概述

参数	最小值	典型值	最大值	备注
效率@120Vac EUB-096S105SV Io=700 mA Io=1050 mA EUB-096S210SV Io=1400 mA Io=2100 mA EUB-096S350SV Io=2625 mA Io=3500 mA	88.5% 87.0% 87.5% 86.5% 87.5% 86.0%	90.5% 89.0% 89.5% 88.5% 89.5% 88.0%	- - - - - -	100%负载, 25°环温; 冷机时, 效率降低约 2%
效率@220Vac EUB-096S105SV Io=700 mA Io=1050 mA EUB-096S210SV Io=1400 mA Io=2100 mA EUB-096S350SV Io=2625 mA Io=3500 mA	91.0% 89.5% 90.0% 89.0% 89.5% 88.5%	93.0% 91.5% 92.0% 91.0% 91.5% 90.5%	- - - - - -	100%负载, 25°环温; 冷机时, 效率降低约 2%
效率@277Vac EUB-096S105SV Io=700 mA Io=1050 mA EUB-096S210SV Io=1400 mA Io=2100 mA EUB-096S350SV Io=2625 mA Io=3500 mA	91.5% 90.0% 90.0% 89.0% 90.0% 89.0%	93.5% 92.0% 92.0% 91.0% 92.0% 91.0%	- - - - - -	100%负载, 25°环温; 冷机时, 效率降低约 2%
平均无故障时间	-	355,000 Hours	-	220Vac, 环温 25°C, 80%负载(MIL-HDBK-217F)
寿命时间	-	77,000 Hours	-	220Vac, 80%负载, 壳温 70°C, 详情请参照寿命曲线
安规壳温	-40°C	-	+89°C	
质保壳温	-40°C	-	+75°C	
储存温度	-40°C	-	+85°C	湿度: 5%RH to 100%RH
尺寸 英寸 (L × W × H) 毫米 (L × W × H)	6.03 × 2.37 × 1.44 153 × 60 × 36.5			含挂耳尺寸 6.85 × 2.37 × 1.44 174 × 60 × 36.5
净重	-	730 g	-	

注：所有性能参数均在温度 25°C 情况下所量测的典型值，特别注明除外。

安全与电磁兼容标准

安全目录	标准
ENEC & TUV & CE	EN 61347-1, EN61347-2-13
CB	IEC 61347-1, IEC 61347-2-13
CCC	GB 19510.1, GB 19510.14
PSE	J 61347-1, J 61347-2-13
KS	KS C 7655
BIS	IS 15885(Part2/Sec13)
EMI 标准	备注
EN 55015/GB 17743 ⁽¹⁾	Conducted emission Test & Radiated emission Test
EN 61000-3-2/GB 17625.1	Harmonic current emissions
EN 61000-3-3	Voltage fluctuations & flicker
EMS 标准	备注
EN 61000-4-2	Electrostatic Discharge (ESD): 8 kV air discharge, 4 kV contact discharge
EN 61000-4-3	Radio-Frequency Electromagnetic Field Susceptibility Test-RS
EN 61000-4-4	Electrical Fast Transient / Burst-EFT
EN 61000-4-5	Surge Immunity Test: AC Power Line: Differential Mode 4 kV, Common Mode 6 kV
EN 61000-4-6	Conducted Radio Frequency Disturbances Test-CS
EN 61000-4-8	Power Frequency Magnetic Field Test
EN 61000-4-11	Voltage Dips
EN 61547	Electromagnetic Immunity Requirements Applies To Lighting Equipment

注：(1) 电源满足 EMI 标准，但由于电源作为灯具系统的一部分，需结合灯具(终端设备)进行 EMI 相关确认。

降额曲线

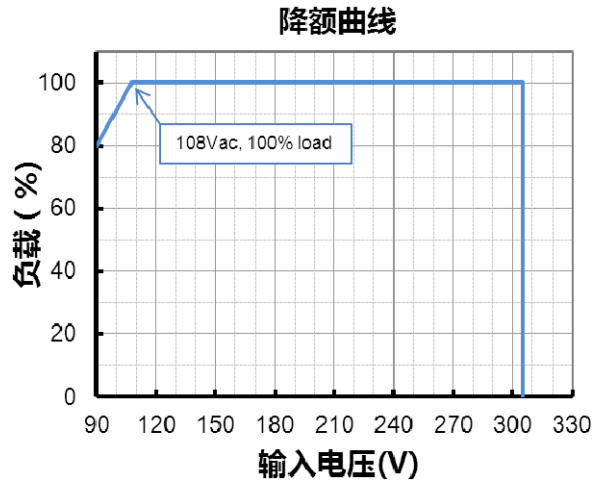

寿命对壳温曲线

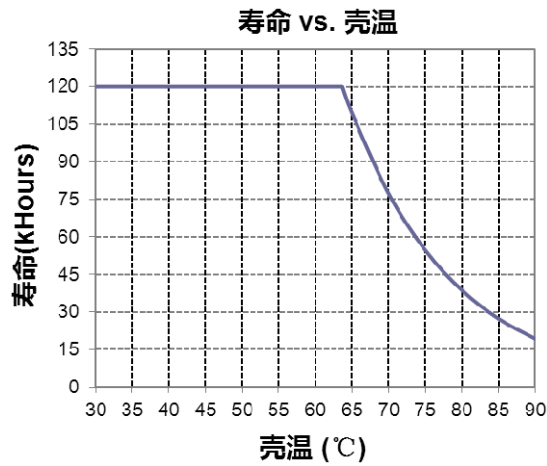

浪涌曲线

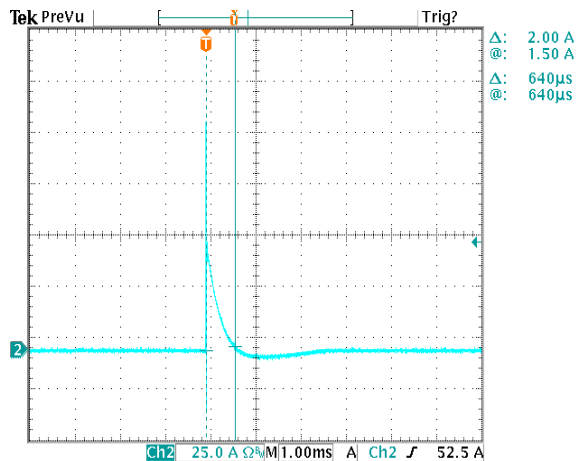

效率曲线

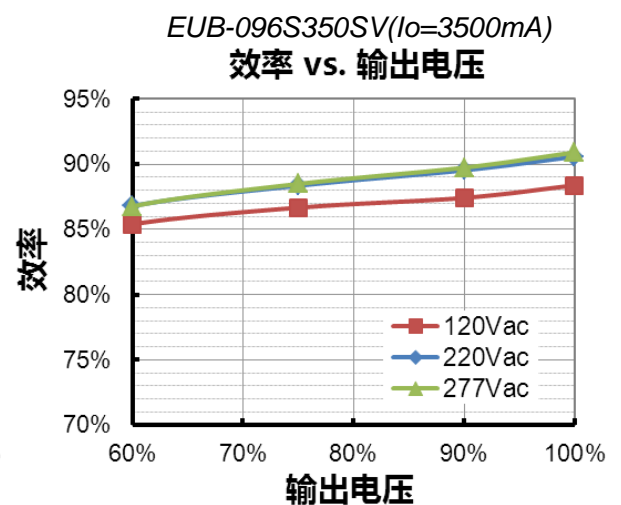
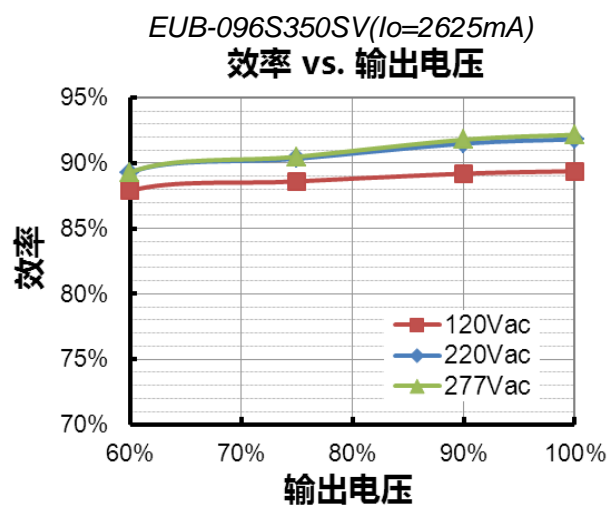
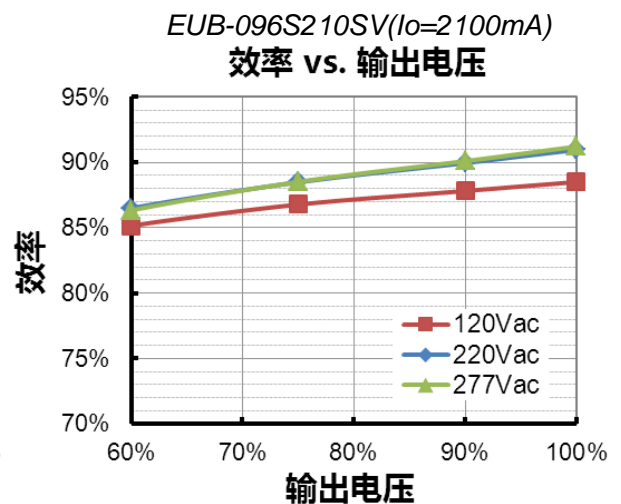
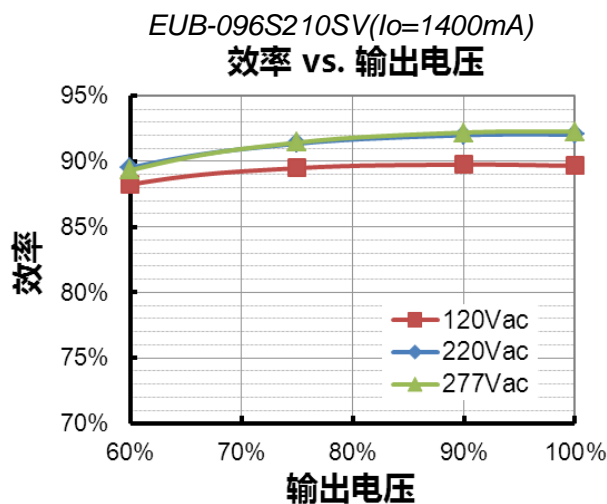
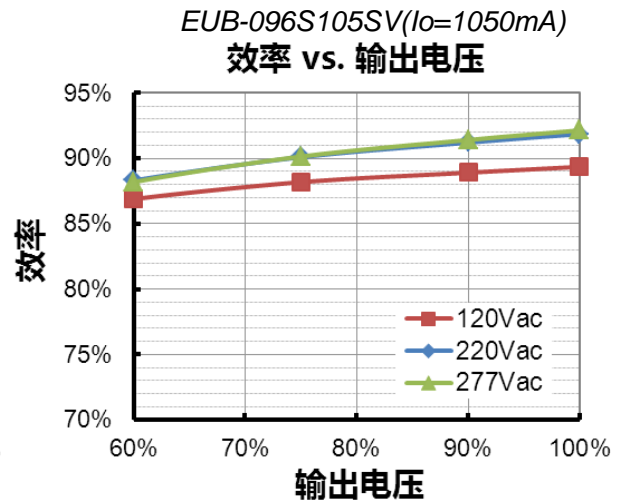
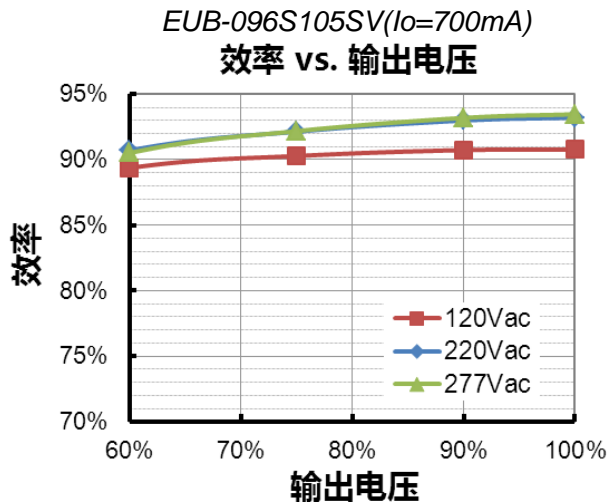

功率因数曲线

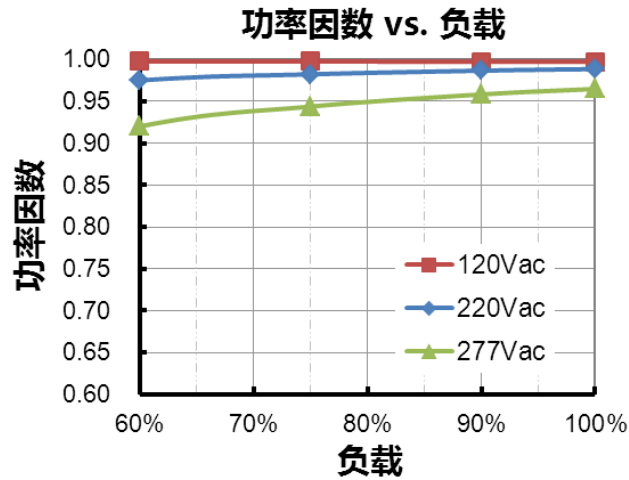

总谐波失真曲线

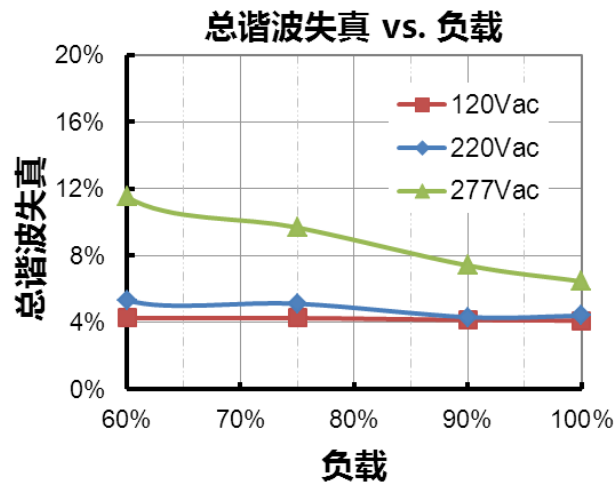

保护功能

参数	备注
过温保护	降电流模式。过温解除时，电流自动恢复。
短路保护	自恢复模式。短路时，产品无损伤。短路解除时，可自动恢复。
过压保护	输出电压会限制在规定范围内。

输出电流 vs. 电位器设置

● EUB-096S105SV

输出电流设置 (I _o set)	输出电压范围		备注
	最小值	最大值	
典型值			/
1050mA	48V	91.5V	恒功率输出电流设置范围
1000mA	48V	96V	
950mA	51V	101V	
900mA	53V	106V	
850mA	57V	113V	
800mA	60V	120V	
750mA	64V	128V	
700mA	69V	137V	

● EUB-096S210SV

输出电流设置 (I _o set)	输出电压范围		备注
	最小值	最大值	
典型值			/
2100mA	24V	46V	恒功率输出电流设置范围
2000mA	24V	48V	
1900mA	26V	50.5V	
1800mA	27V	53V	
1700mA	29V	56.5V	
1600mA	30V	60V	
1500mA	32V	64V	
1400mA	35V	69V	

● EUB-096S350SV

输出电流设置 (I _o set)	输出电压范围		备注
	最小值	最大值	
典型值			/
3500mA	14V	27.5V	恒功率输出电流设置范围
3325mA	15V	28.5V	
3150mA	16V	30.5V	
2975mA	16V	32V	
2800mA	17V	34V	
2625mA	18V	36V	

注：为确保电源的 IP67 防护等级，请务必将电位器上的防水帽拧紧。

机构图

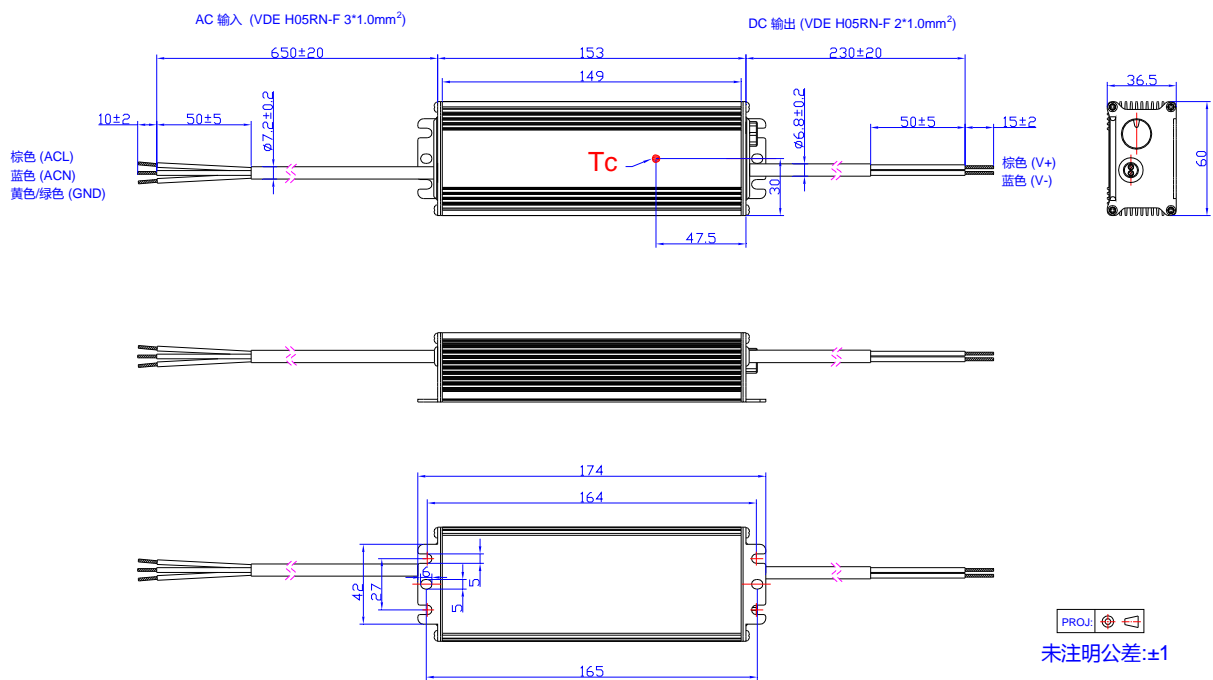

符合 RoHs 要求

我们的产品符合欧盟 RoHS 指令 2011/65/EU 及其最新修订指令 (EU) 2015/863。

修订记录

修改时间	版本	修改描述		
		项目	从	至
2016-07-28	A	发行	/	/
2016-10-18	B	机构图	/	更新
2019-08-15	C	TUV 标识	/	更新
		ENEC 标识	/	更新
		PSE 标识	/	更新
		BIS 标识	/	更新
		产品特性	可外置使用	独立式符号
		产品特性	防雷保护	更新
		产品描述	应用环境	更新
		输入性能 (功率因数/总谐波失真)	50-60Hz	新增
		安全与电磁兼容标准	TUV	新增
		安全与电磁兼容标准	ENEC	新增
		安全与电磁兼容标准	CB	新增
		安全与电磁兼容标准	PSE	新增
		安全与电磁兼容标准	KS	更新
		安全与电磁兼容标准	BIS	新增
		安全与电磁兼容标准	EN 61000-4-5	更新
		机构图	/	翻译
		符合 RoHs 要求	/	更新